

セミコン・ジャパン 2011 開催概要

展示会名: セミコン・ジャパン 2011

主催: SEMIジャパン

〒102-0074 東京都千代田区九段南4-7-15

TEL:03-3222-6022(展示会部直通) FAX:03-3222-5757

展示会場: 幕張メッセ(国際展示場、国際会議場)

〒261-0023 千葉県千葉市美浜区中瀬2-1

TEL:043-296-0001(代) FAX:043-296-0529

会期開催時間: 2011年12月7日(水)・8日(木)・9日(金) 10:00~17:00

展示会入場料: 無料

※来場者の展示会入場は全て登録制です。セミコン・ジャパン 2011公式Webサイト (<http://semiconjapan.org/>) より登録ページにアクセスし、画面表示に従ってご登録ください。(登録期間:2011年10月3日(月)~12月9日(金)予定は変更されることがあります。)

■セミコン・ジャパンのさまざまな企画

●次世代技術パビリオン

明日の半導体産業をドライブする最先端技術の中から、注目度の高い5つの技術を取り上げました。テーマごとに最もホットな情報を持つ最先端企業・研究機関・大学等が一堂に会し、最新の情報を世界へ発信します。また、併設の出展者プレゼンテーションステージでは、次世代技術パビリオン出展各社による技術発表が行われます(聴講無料)。

◎LED・OLEDエリア

「白色LED」「HB-LED」「有機EL」などの最先端発光素子

◎三次元実装エリア

SiP、MCM、MCPなどの「3Dパッケージング」および「Si貫通電極」

◎プリントドエレクトロニクスエリア

太陽電池、LED、LSI製造に向けた「ナノインプリント技術」「フレキシブルプリント技術」

◎MEMSエリア

センサーやアクチュエータとして応用分野が広がるMEMS(マイクロマシン)

◎イノベティブ・ベンチャーエリア

「ナノテクノロジー」「パワー半導体」「450mm」「次世代製造エンジニアリング」「次世代リソグラフィ」「EUV」「新材料」「新計測技術」

●中古装置パビリオン

各種ASSP、車載用半導体、パワーデバイスなどを中心に、200mm以下の生産設備増強が必要な中、設備投資額の抑制やライン立上げ期間の短縮という視点から、中古装置の需要が高まってきています。これらニーズとシーズの出会いの場として、中古装置パビリオンにご注目ください。また、併設の出展者プレゼンテーションステージでは、出展各社による技術発表が行われます(聴講無料)。

●Power of Asia パビリオン

半導体製造に関わる日本とアジア各国がWin-Winの関係を築くことをテーマに、SEMIならではのグローバルなネットワークを活用した新しいパビリオンが誕生しました。

●学会・団体による展示

今後の半導体業界に更なる影響を与え、これからの市場性が期待できる産業・技術の観点から、SEMIが注目した技術の特別企画を行います。

◎応用物理学会コーナー

半導体産業のさまざまな先端技術開発において、長年にわたって大きな役割を果たしてきた応用物理学会の紹介コーナーです。応用物理学会で策定されている多岐にわたるアカデミックロードマップの中から、シリコン技術、有機エレクトロニクス、MEMS分野などをピックアップしてパネルで紹介するとともに、これらの分野に関わる革新技術の展開やベンチャービジネスへの挑戦について講演会を開催します。

◎エレクトロニクス実装学会コーナー

社団法人エレクトロニクス実装学会 (JIEP) は、研究・講演、教育、出版、情報交換の場を提供する日本を代表する学会です。セミコン・ジャパン2011では、エレクトロニクス産業の今後を担う実装技術関連の最新情報と将来動向を紹介します。

◎LED照明推進協議会コーナー

LED照明分野での普及・促進を推進する国内最大の団体である特定非営利活動法人LED照明推進協議会が、LED照明関連技術の最新動向をパネルで紹介します。

■セミナーとレセプション

●セミコン・ジャパン オープニングキーノート

●SEMIプレジデントレセプション

●SEMIテクノロジーシンポジウム (STS)

●SEMIマーケットセミナー

●EHS (環境安全) プログラム

●SEMIスタンダードプログラム

●SEMIスタンダード会議

●その他

※一部有料

※各種ご案内およびお申込み方法の詳細はセミコン・ジャパン 2011公式Webサイト (<http://semiconjapan.org/>) よりご案内いたしております。

■学生向け企画

セミコン・ジャパンでは学生を対象に、半導体製造装置・材料業界の認知度向上、将来の優秀な人材確保を目指したプログラム「セミコンへ行こう！」を毎年開催してまいりました。

本年のセミコン・ジャパンでは、就職活動を行っている学生のみ対象とし、出展者の採用活動の一助となるプログラムを新設します。採用担当者によるプレゼンテーションや面談ブース、展示会でのブース訪問を通じ、就職活動初期段階で学生に業界への理解、関心を高め、優秀な人材確保へつなげる企画です。

詳細は、セミコン・ジャパン 2011公式Webサイト (<http://semiconjapan.org/>) をご覧ください。

3. 開催概要

周辺地図・交通案内

●会場周辺図

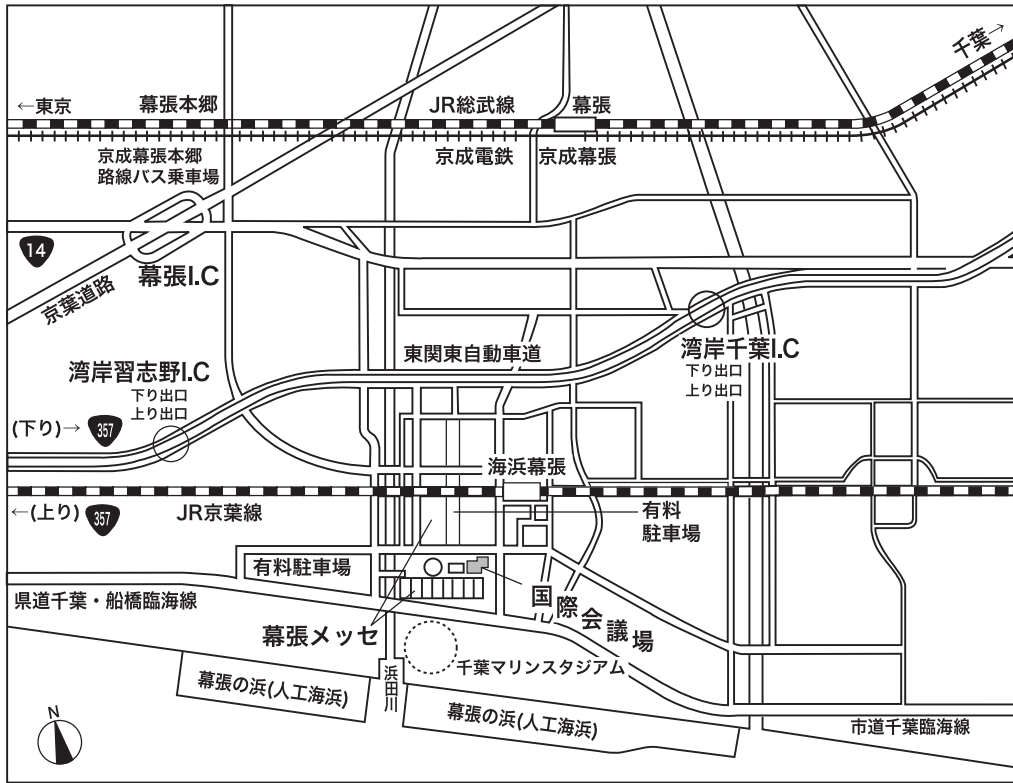

●交通案内

☆電車でご来場の場合

●東京都心方面から海浜幕張駅(JR京葉線)

東京	京葉線(快速)	30分	海浜幕張	徒歩	5分
有楽町	有楽町線	12分	新木場	京葉線(快速)	20分
大手町	東西線	23分	西船橋	武蔵野線	5分
			南船橋	京葉線	7分

●東京都心方面から幕張本郷駅(JR総武線)

東京	総武線(快速)	31分	津田沼	総武線	3分	幕張本郷	京成バス	15分
有楽町				総武線	40分			
大手町	東西線	23分	西船橋	総武線	14分			

●浦和・松戸方面から

南浦和	武蔵野線	42分	西船橋	5分	南船橋	京葉線	7分	海浜幕張	徒歩	5分
-----	------	-----	-----	----	-----	-----	----	------	----	----

4. 施設概要

幕張メッセ

●1～8ホール建物(国際展示場)

建築面積	88,781㎡
延床面積	99,106㎡
展示面積	54,353㎡
天井高	15～28m
展示ホール	6,750㎡/Hall(1～8ホール平均値)
床 面	コンクリート直均し
制限床荷重	最大5t/㎡
搬入出口	各ホールに2箇所
	南口:幅8.6m 高さ5.6m
	北口:幅5.4m×2 高さ4.0m
関連諸室	主催者室、多目的室、商談コーナー、ラウンジ、倉庫、給湯室、会議室 等

●1～8ホール設備(国際展示場)

ピット	電気ピット	10列
	機械ピット	9列(給排水等)
展示用電力	変圧器容量	電灯:単相500kVA×2 動力:三相500kVA×2
	分岐端子盤	60箇所/Hall 電灯:単相13kVA 動力:三相13kVA
給排水	給水	口径50mm
	最大使用可能量	200L/分
	排水	メインピット内に受口
	冷却水	メインピット内に配管可能な架台装置
	ガス	都市ガス 11kcal 口径50mm
	圧縮空気	口径50mm×2
証 明	展示ホール	450～500Lx
	会議室等	400Lx
電 話	公衆電話機	電話24台(各展示ホール3台)
	臨時電話回線	臨時電話3,000回線程度
昇降機	エレベーター	8台(身体障害者用)
	エスカレーター	2台/Hall
空 調	冷暖房	全館冷暖房完備
消 火	消火機器	光電式分離型煙感知器 放水銃:各展示ホールに1基(9ホールのみ2基)
	屋内消火栓	36箇所

●来場者導線(予定)

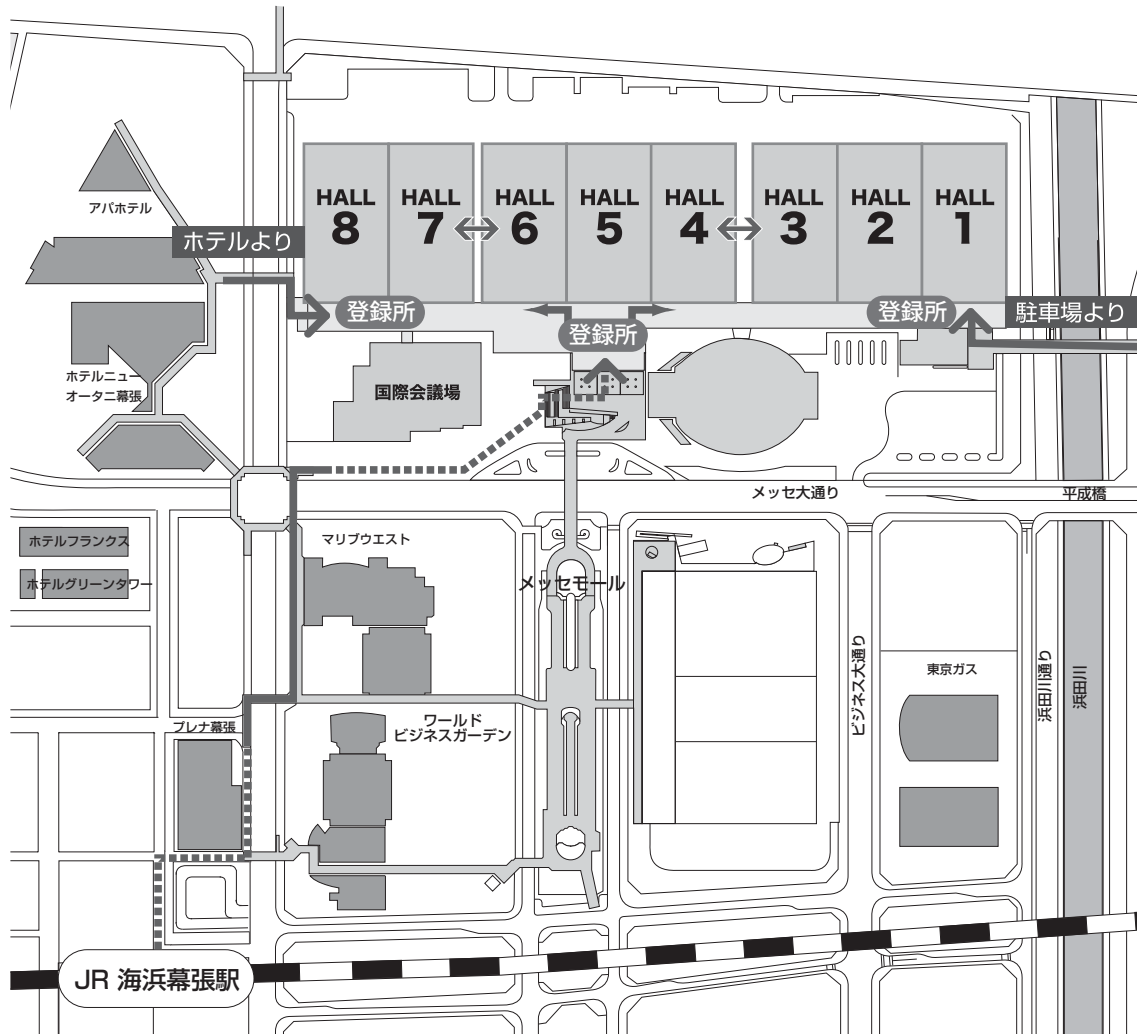

7. 搬入出

搬入出

問い合わせ セミコン・ジャパン運営事務局
TEL:03-6812-8690 FAX:03-6812-8649 E-mail:SEMICON@nikkeipr.co.jp

必須 出展者専用マイページ「搬入出計画書」

提出期限:10月21日(金)





準備および撤去期間における車輛搬入出には、車輛証が必要となります。よりスムーズな搬入出を行うためご協力ください。

搬入出スケジュール

- 搬入期間: 12月5日(月) 8:00~24:00
12月6日(火) 8:00~20:00(車輛進入は14:00まで)
- 搬出期間: 12月9日(金) 17:00~24:00(車輛進入は19:00以降)
12月10日(土) 0:00~10:00

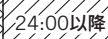
※搬入/会期中については、上記時間以外(下記  部分時間帯)は有料の早出および残業扱いとなりますので、予めご了承ください。(残業についてはP.13参照)

※12月10日(土)10:00以降の作業はできません。

	8時	9	10	11	12	13	14	15	16	17	18	19	20	21	22	23	24	
12月5日(月)	8:00開始 出展者工事・搬入														24:00終了	 24:00以降		
12月6日(火)	8:00開始			リハーサルタイム								20:00終了	 20:00以降					
9:40開会式(予定)																		
12月7日(水)	8:00出展者 入場		10:00オープン		一般公開				17:00終了		 18:00以降							
12月8日(木)	8:30 出展者 入場		10:00オープン		一般公開				17:00終了		 18:00以降							
12月9日(金)	8:30 出展者 入場		10:00オープン		一般公開				17:00終了		撤去・搬出工事			22:00				
12月10日(土)	撤去・搬出工事		10:00終了														17:00 撤出開始 電話回収	

- 規定作業時間

12月5日(月)8:00~20:00

12月6日(火)8:00~18:00

- 無料残業時間(規定外) 

各ホール事務局にて残業届けを当日の17:00までに提出してください。(12月5日(月)のみ19:00まで)

- 有料残業時間 

各ホール事務局にて有料残業届けを提出してください。1時間につき50,000円(税別)の残業代を後日請求いたします。なお、作業終了後は、必ず会場内事務局にて終了報告を行ってください。万一、終了確認が取れなかった場合は、翌日の8:00までの残業代がかかりますのでご注意ください。

※会場内への車輛乗り入れ時間は、搬入日20:00まで(12月6日(火)は14:00まで)、搬出日19:00以降となります。

■搬入について

●搬入経路

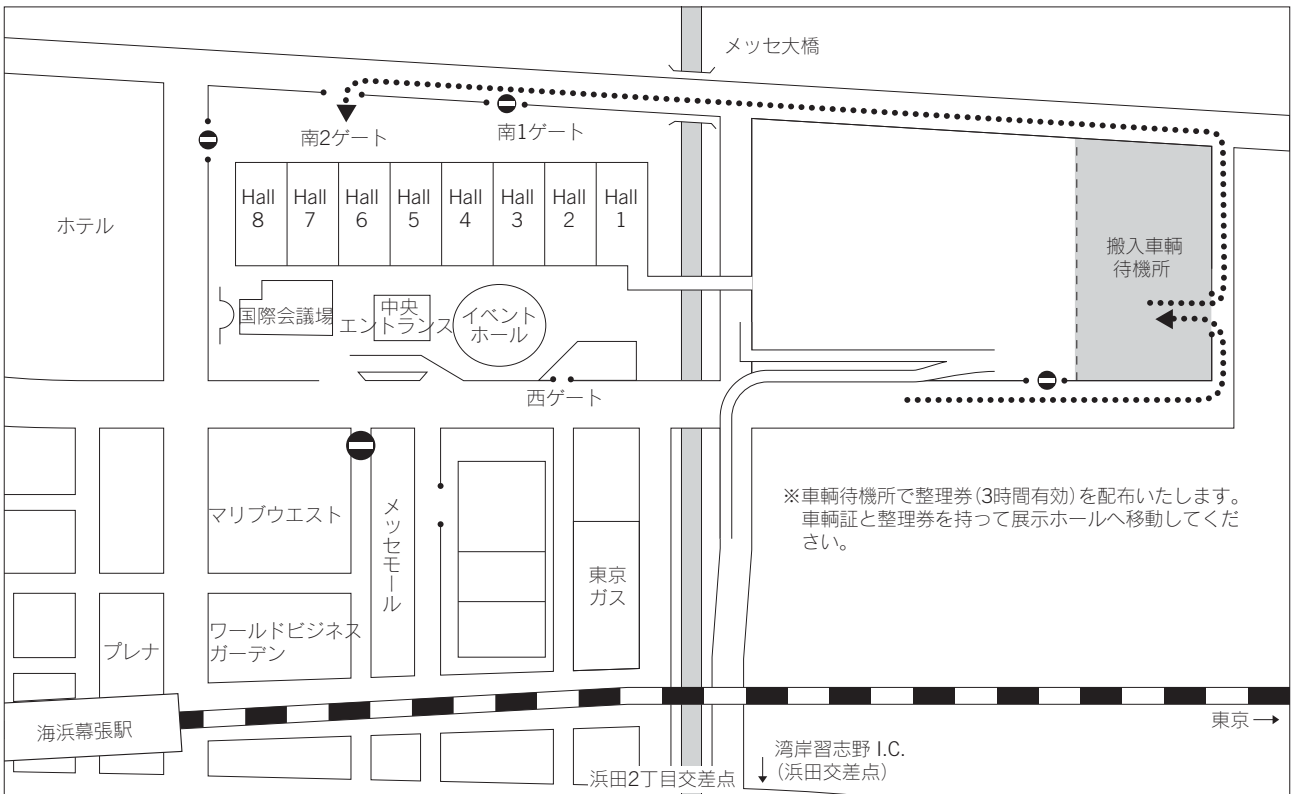

●搬入車輛スケジュール

日時	車輛受付時間	搬入時間
12月5日(月)	7:00~19:30	8:00~20:00
12月6日(火)	7:00~19:30	8:00~20:00

※12月6日(火)14:00以降はリハーサル時間のため、館内車輛乗り入れはできません。

●搬入車輛の受付フロー



●搬入出車輛(製品・装飾共通)

搬入出車輛証をつけた車輛は、一旦、車輛待機所に誘導され、整理券が発行されます。会場内が混雑するため整理券の有効時間を3時間までとし、3時間を超過した場合は、1時間につき1,000円(税別)を出口にてお支払いください。車輛待機所では駐車スペースをご用意しておりますので、部材が無い車輛等は車輛待機所で駐車してください。搬入期間中は、会場と待機所を巡回するバスが運行しておりますので、ご利用ください。

※整理券を紛失した場合は一律、10,000円(税別)を徴収いたします。

※整理券は当日1回のみ有効となります。

SEMICON [®] Japan2011 搬入出車輛証	
館内進入には本証と整理券が必要です。	
有効期限:	小間番号 (BOOTH NO.)
進入ゲート:	出展者名 (EXHIBITOR)
	作業会社名 (WORKING FIRM)

●車輜留め置き禁止

館内および展示ホール周辺での駐車は、一切できません。荷下ろしが終了した車輜は、速やかに館外に移動してください。中央分離帯付近での駐車、横断は危険かつスムーズな搬入の妨げとなりますので必ず駐車場をご利用ください。

●留め置き駐車場

全ホール共通：メッセ常設駐車場Lブロック

※メッセ常設駐車場L～展示ホール間に無料シャトルバスを運行します。展示ホールと駐車場との移動にご利用ください。

専用駐車場オープン時間とシャトルバス運行時間

	12月5日(月)	12月6日(火)
駐車場オープン時間	7:00~24:00	7:00~20:00
シャトルバス運行時間	8:00~20:00	8:00~20:00

■搬出について

●搬出経路

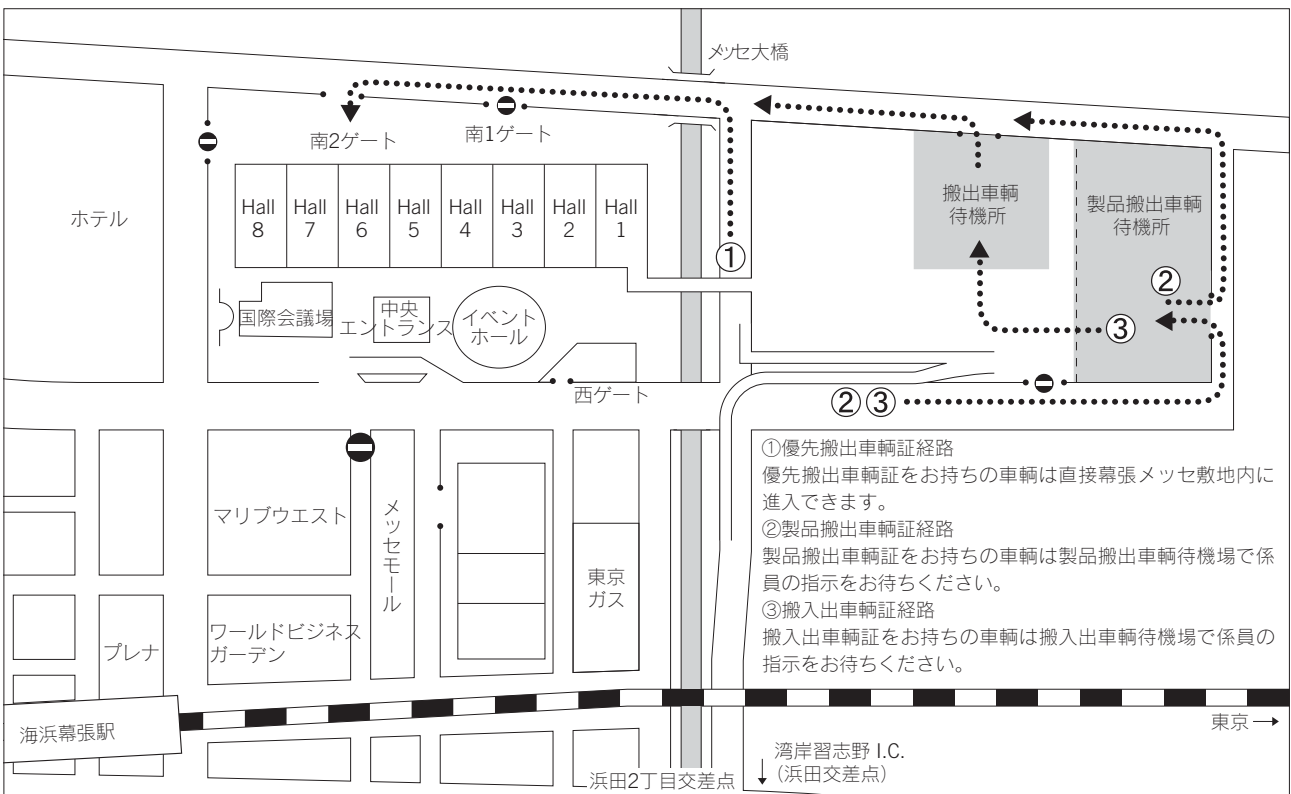

●搬出車輜スケジュール

日時	車輜受付時間	搬出時間
12月9日(金)	8:00~24:00	17:00~24:00
12月10日(土)		0:00~10:00

※12月9日(金)館内車輜乗り入れは19:00以降。

●搬出車輜の受付フロー

優先搬出車輜

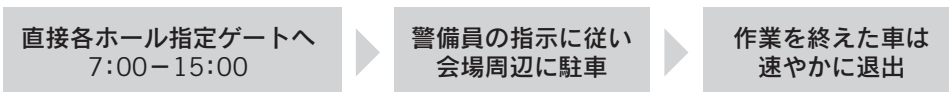

製品及び搬出車輜



●搬出時優先搬出車輛証

各社1枚、12月9日(金)7:00~15:00のみ有効。「優先搬出車輛証」をつけた車輛は、最も優先すべき車輛に使用してください。但し、実機搬出のために使用する車輛を優先して会場に誘導いたします。この車輛証は12月9日(金)7:00~15:00の間に待機所を経由せずに指定駐車場にお越しください。15:00までに入场しなかった車輛は、搬出作業が遅れる場合がございます。また、優先車輛証を持たない車輛は全て車輛待機場場に待機してください。

SEMICON [®] Japan2011	
優先搬出車輛証 (〇〇ホール)	
有効期限:	小間番号 (BOOTH NO.)
進入ゲート:	出展者名 (EXHIBITOR)
	作業会社名 (WORKING FIRM)

●搬出時(製品)

12月9日(金)のみ有効。「製品搬出車輛証」をつけた車輛は、車輛待機場所(Lブロック駐車場)に誘導します。待機場所において整理券を配布します。この整理券の番号に従って、会場へ誘導いたします。製品搬出車輛証をつけていても、整理券がない車輛は、会場へ進入できません。

SEMICON [®] Japan2011	
製品搬出車輛証 (〇〇ホール)	
<small>館内進入には本証と整理券が必要です。</small>	
有効期限:	小間番号 (BOOTH NO.)
進入ゲート:	出展者名 (EXHIBITOR)
	作業会社名 (WORKING FIRM)

●搬出時(装飾関連)

12月9日(金)、10日(土)有効。「搬入出車輛証」をつけた車輛は、一旦、車輛待機場所(Lブロック駐車場)に誘導します。待機場所において、整理券を配布します。この整理券の番号に従って、会場へ誘導いたします。**搬入出車輛証をつけていても、整理券がない車輛は、会場へ進入できません。**

※10t以上のクレーンを用いた重量物搬出および装飾物の撤去は、12月10日(土)0:00~10:00に作業を行ってください。

SEMICON [®] Japan2011	
搬入出車輛証 (〇〇ホール)	
<small>館内進入には本証と整理券が必要です。</small>	
有効期限:	小間番号 (BOOTH NO.)
進入ゲート:	出展者名 (EXHIBITOR)
	作業会社名 (WORKING FIRM)

●12月9日(金)車輛別搬出スケジュール一覧

	優先車輛	製品車輛	装飾車輛	大型車輛
7:00	受付→待機 各ホール周辺待機			受付→Lブロック 駐車場待機 各ホール指定場所待機
15:00		Lブロック駐車場→待機		
17:00	手運び搬出作業 (館内進入不可)		Lブロック駐車場→待機	手運び搬出作業 (館内進入不可、フォークリフト使用)
19:00				
21:00		館内進入搬出作業		
22:00			館内進入搬出作業	状況により館内進入可
24:00				

■ 車輛証について

ご提出いただく「搬入出計画書」に基づき、11月中旬にお送りします。お送りする車輛証の枚数は、原則出展小間数に応じた枚数となります。車輛証には、出展者名、作業会社名、小間番号を必ずご記入ください。

※車輛証だけでは、館内に入れません。必ず、車輛待機所で整理券を受け取ってください。

	優先搬出車輛証	製品搬出車輛証	搬入出車輛証
30小間以上	1枚	8枚	必要枚数を コピーして ご使用ください
10小間以上	1枚	5枚	
3小間以上	1枚	3枚	
1～2小間	1枚	2枚	

■ 宅配便での荷物の送付について

出展物や印刷物等を宅配便にて展示会場へ送付する際は、ブースに受取人がいる日時を指定の上、展示会名、小間番号、出展者名を明記して送付してください。なお、宅配業者への搬入車両証の配布は必要ありません。

※事務局での荷物の受取代行は行いませんのでご注意ください。

送付先記入例	〒261-0023 千葉県千葉市美浜区中瀬2-1 幕張メッセ セミコン・ジャパン 2011 ○ホール 小間番号:○○○○/出展者名:○○○○/担当者名:○○○○
---------------	--

■ 搬入出時のご留意事項

- ◎整理券の交付を受けていない車輛および乗用車は、館内に進入することが出来ません。
- ◎搬入期間中の整理券は、交付当日のみ有効です。
- ◎会場内で作業のため、車輛を留め置きできるのは、3時間までとします。3時間を超える場合、再度、入場手続きをお願いいたします。
- ◎搬入はできるだけ4t以下の車輛をご利用ください。
- ◎搬入時8t以上の大型トラックは待機場所を指定しますが、館内には進入できません。
- ◎荷降ろしの際には、なるべく小間内にての作業とし、車輛を一旦停止する場合には片側通路(3m程度)を確保できるように駐車してください。
- ◎できるだけクレーンを用いず事務局指定の日通フォークリフトをご利用ください。
- ◎装饰材料・残材等の通路への放置はご遠慮ください。全て各出展者にてお持ち帰りください。
- ◎会場内外に空容器置き場は設けませんので、各社でお持ち帰りください。また、ご希望の場合、日本通運(株)(TEL:03-5742-3021 担当:森川・右近)でお預かりしますのでお問い合わせください。
- ◎会期中における展示物の搬入出は原則できません。展示物の故障、事故等やむを得ない理由もしくは実演材料・印刷物・カタログ補充のため搬入搬出をする場合には事前に事務局までご連絡ください。その際、出展責任者は必ず立ち会ってください。
- ◎電気、給排水ピット上には搬入車輛、特にレッカー車のアウトリガーを絶対に乗せないでください。
- ◎重量物を設置する場合には、5t/m²以下、ピット上とその両端500mmにおいては2t/m²以下を満たすよう、二重の分散処置を講じる必要があります。詳細については幕張メッセ(TEL:043-296-0602国際展示場課)にお問い合わせください。
- ◎駐車場内での事故には責任を負いかねますので、予めご了承ください。

▶ ワンポイントアドバイス

- ◎宅配便での搬入出をされる場合、宅配便会社に限り、車輛証は不要です。
- ◎会期中(12月7日～12月9日)に臨時搬入される場合、車輛証は不要です。直接、各搬入ゲートまでお越しの上、係員の指示に従ってください。

■ 移動式クレーン車(10t以上)を用いる荷物の積み下ろしについて

搬入出時の混乱を避け効率化をはかるため、吊上能力10.0t以上の移動式クレーン車による荷物・装飾物の積み下ろしにつきましては、原則として主催者指定運送会社(日本通運株)にご依頼ください。但し、輸送用車輛につきましては、この限りではありません。

■ 搬入出指定協力会社

事務局では日本通運株を本展示会の指定協力会社として、業務委託しています。搬入出業務を希望される場合には日本通運株までお申込みください。

■ 搬入出口サイズ(全ホール共通)

搬入出口	南口:1ヶ所/幅:8.3m/高さ:5.6m
搬出口	北口:1ヶ所/幅:5.2m×2/高さ:4m

7. 搬入出

輸送・場内重機作業

問い合わせ

日本通運(株) 担当:森川、右近
TEL:03-5742-3021 E-mail:fai-tyo@air.nittsu.co.jp

任意

出展者専用マイページ「国内輸送・場内重機作業(フォーク・クレーン)申込書」

提出期限:11月24日(木)

スムーズな搬入出作業のため、指定協力会社として日本通運(株)が会場に常駐します。搬入出を一貫して行うことで出展者の負担を軽くし、コスト軽減を図ります。

■国内輸送搬入・搬出一括サービス

●一括搬入・搬出サービスについて(精密機械扱い)

ご希望の出展者は、個別にお見積いたしますので、日本通運(株)までお問合せください

■会場内荷役作業料金

●作業員・フォークリフト使用料(税別)

作業員・フォーク	料金
作業員1名	¥3,500/1時間
2.5tフォーク1台	¥10,000/30分 30分増す毎に¥5,500
6tフォーク1台	¥20,000/30分 30分増す毎に¥12,000
10tフォーク1台	協議の上算出
クレーン	協議の上算出

搬入または搬出作業の費用です。

左記料金に含まれるもの

①時間外作業

②フォークリフト、クレーンのオペレータ1名

●会場内荷役料(税別)

実重量(kg)	料金
499まで	¥5,000
500~999	¥10,000
1,000~1,999	¥15,000
2,000~2,999	¥15,000+500kg増す毎に¥5,000

上記の料金表は本体1個に対する荷役料金で、搬入または搬出作業の費用とします。

上記料金に含まれるもの

①時間外作業

②場内小間までの移動

③開梱または再梱包作業

④小間内の搬入または搬出

●空箱保管料(税別)

最低料金: ¥6,000	m ³ 当たり: ¥4,000
--------------	----------------------------

※保管料金には各小間より引取り、各小間への配達、往復の輸送料を含みます。

■見積

出展者専用マイページ「国内輸送・場内重機作業(フォーク・クレーン)申込書」をご提出ください。折り返し、お見積書をご案内します。内容をご確認のうえ、別途発注のご連絡をください。

7. 搬入出

保税・通関

問い合わせ

日本通運(株) 担当:森川、右近
TEL:03-5742-3021 E-mail:fai-tyo@air.nittsu.co.jp

任意

出展者専用マイページ「保税・通関申込書」

提出期限:11月24日(木)

事務局では、外国からの展示物や装飾資材等を持ち込まれる出展者の便宜をはかるため、展示会場全ホール税関から保税展示場の許可を受けるための申請を行っています。保税展示場は、外国貨物(日本以外の地域で生産または製造されたもので、まだ輸入通関手続きを完了していない貨物)を輸入通関することなく、保税(関税や消費税を保留した状態)のまま展示会場に搬入し展示(以下「保税展示」という。)することができます。保税展示をする貨物は外国貨物であるため、税関の管理のもとに置かれています。従って、この展示物を運送等するときは、税関の許可・承諾の手続きが必要になりますのでご注意ください。外国貨物であっても、カタログ・パンフレット等の会場で配布・消費することが想定される貨物は、保税展示をすることが認められませんので、事前に税関で輸入通関を受けてから展示場に搬入してください。

■保税展示品の申請、国内輸送、会場荷役作業

税関申告～会場搬入・設営～撤収・返送まで一貫してお取扱いが可能です。

■保税貨物取扱料金

●搬入(INBOUND)

◎税関手数料(1申告当たり):¥17,500(保税展示場蔵置等承認申請料、保税作業手数料)

◎貨物取扱料

○航空便:¥150/kg or 6000cm³ (Min. ¥25,000)

○船 便:¥15,000/m.m ton (Min. ¥54,000)

保税蔵置場から幕張メッセ展示場までの輸送、場内作業(機材使用、時間外作業、休日作業含む)

◎作業費用

○フォークリフト使用料:2.5t ¥10,000/30分

6t ¥20,000/30分

10t 協議の上算出

○作業員1名につき:¥3,500/1時間

○クレーン使用料:協議の上算出

●搬出(OUTBOUND)

◎税関手数料(1申告当たり):¥17,500(保税展示場蔵置等承認申請料、保税作業手数料)

◎貨物取扱料

○航空便:¥150/kg or 6000cm³ (Min. ¥25,000)

○船 便:¥15,000/m.m ton (Min. ¥54,000)

幕張メッセ展示場から保税蔵置場までの輸送、場内作業(機材使用、時間外作業、休日作業含む)

◎作業費用

○フォークリフト使用料:2.5t ¥10,000/30分

6t ¥20,000/30分

10t 協議の上算出

○作業員1名につき:¥3,500/1時間

○クレーン使用料:協議の上算出

●空箱保管:¥4,000/m³(Min. ¥6,000)

※保管料金には、保税運送申請、場内引取り・配達のコストを含みます。

●その他料金について

課税品の通関、ATAカルネによる取扱い、特殊作業、特殊車両等、別途ご請求となりますので、詳細のお問合せは日本通運(株)までご連絡願います。(E-mail:fai-tyo@air.nittsu.co.jp)

※マイページで事前にご予約いただいた出展者には、作業員・フォークリフト使用料を割引(-10%)いたします。

■消耗品の取扱いについて

展示会で使用される消耗品(カタログ、パンフレット、文房具類、配布見本、記念品、デモ機に使用する原材料、等)、また、自己の用に供される消耗品、販売物品等につきましては全て輸入通関が必要となり、原則課税となります。従いまして、保税品と課税品は別梱包し、明細書を作成していただけますようよろしくお願いいたします。詳細のお問合せは日本通運(株)までご連絡ください。(e-mail:fai-tyo@air.nittsu.co.jp)

基礎工事

問い合わせ

(株)ムラヤマ 担当:八嶋、植田
TEL:03-3813-1590 FAX:03-3813-4090 E-mail:semi2011@murayama.co.jp

■主催者の工事

会場床面に各出展者のブースサイズに合わせ、ブース区画をテープで表示します。また、電気・水道・エアの幹線工事を行います。基礎パネル(他社との間仕切りバックパネルおよびサイドパネル)は設置しませんのでご注意ください。

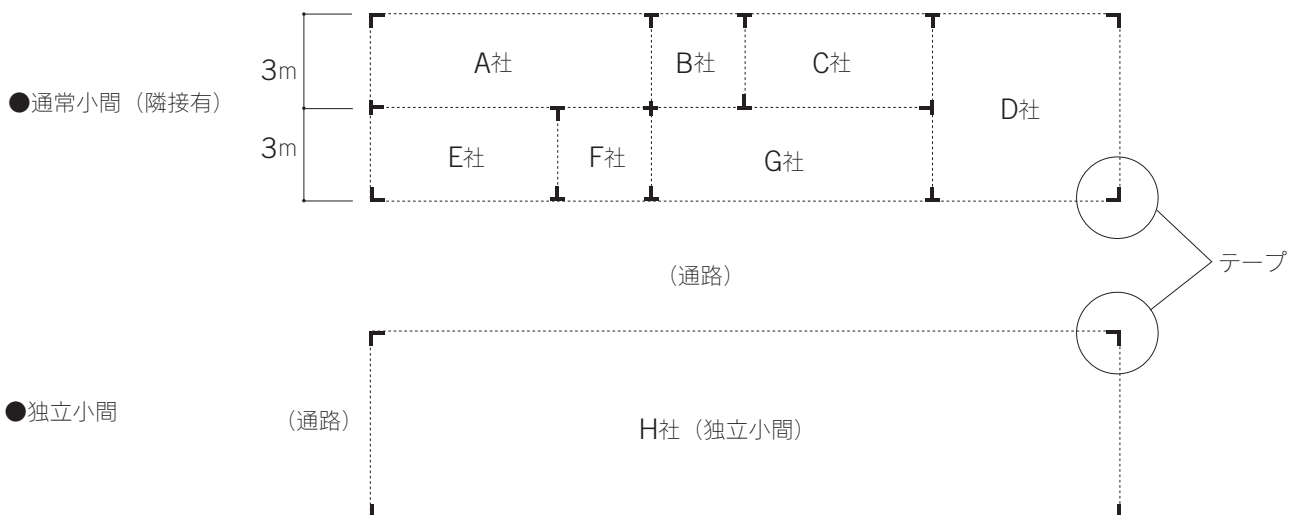

■基礎パネルについて

事務局では基礎パネルを設置しません。全社ブース区画をテープで表示したスペース渡しとなります。隣接他社との間仕切り壁等は必ず自社でご用意ください。なお、間仕切り壁は事務局協力会社でも承っております。ご希望の場合は「装飾届・廃棄物処理計画書」を出展者専用マイページより送信してください。

●壁面パネル料金

システムパネル(W2,970mm×H2,700mm、白色) 1枚:¥30,000(税別)

■1小間の規格

1小間のサイズは間口3m×奥行き3mです。(一部規格が異なる小間がありますので、ご注意ください。) 展示・装飾は必ず自社小間サイズ内で行ってください。

●最低限の装飾のお願い

以下の3項目に関しては、必ず各出展者にて施工をお願いします。

① 他社との間仕切り壁

他社と隣接する面は仕切り壁を施工してください。なお、自社で施工する際には防災処理を施した素材を使用し、必ず2.7mの高さで施工してください。

② 社名表示(社名表示については、P.33をご参照ください)

来場者が見やすい場所に契約出展者名を掲示してください。

③ 床工事(カーペット工事)

小間と通路の境界線がわかるように床面の施工をお願いします。なお、自社で施工を行う際には防災処理を施した床材を使用してください。

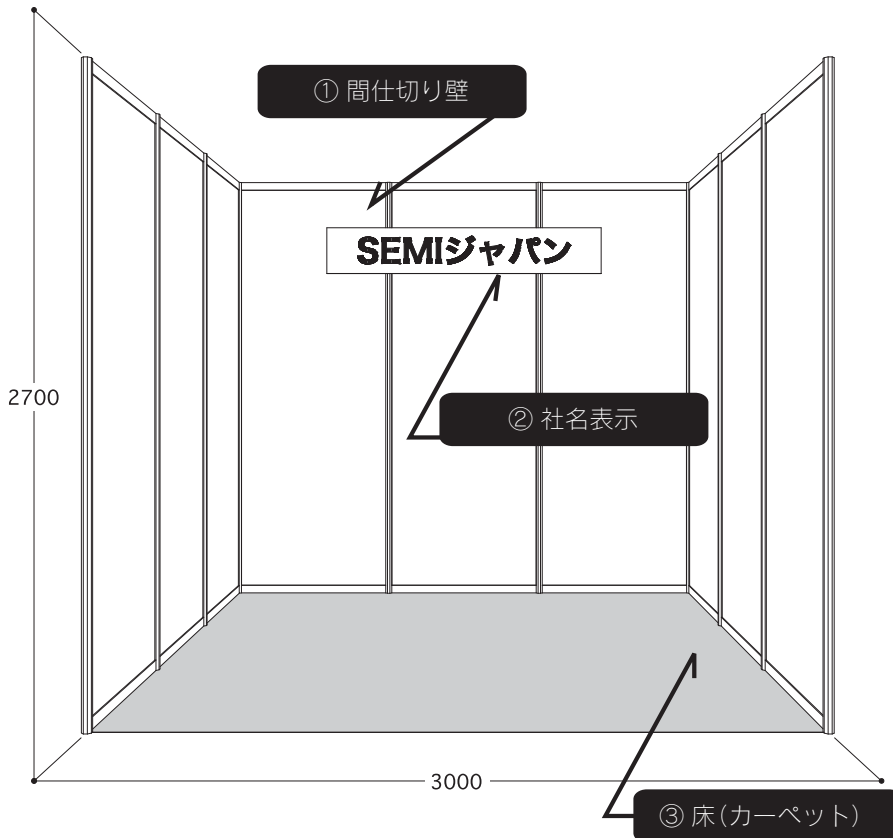

●独立小間の場合



会場躯体

(平面図)

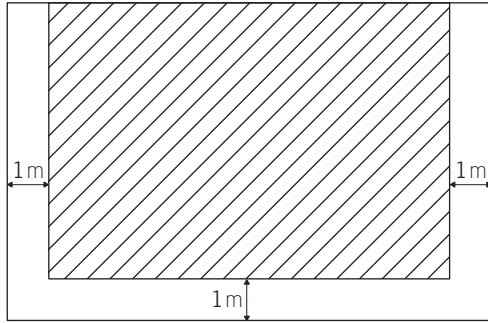

最後列

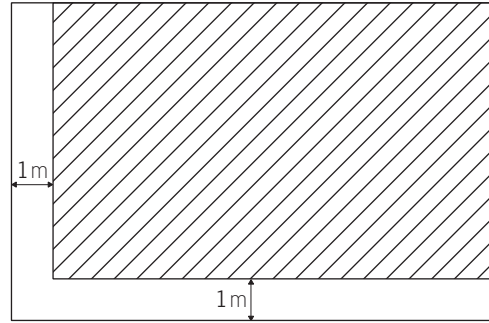

通路

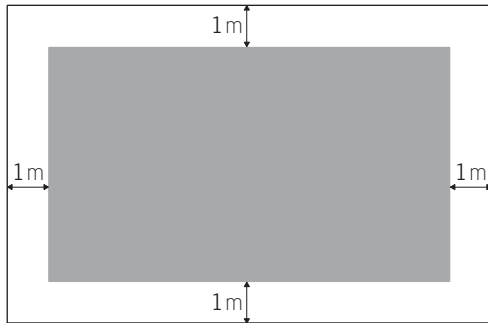

通路

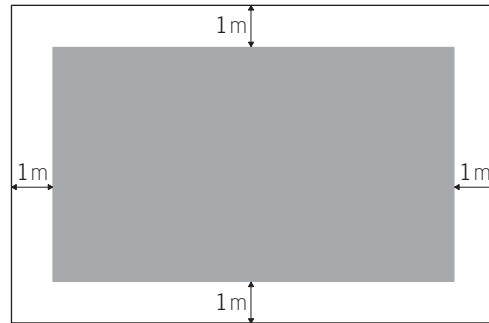

通路

※ホール最後部および会場壁面側(小間図面 部)の出展者は、高さ制限を4.5mとします。

(立面図)

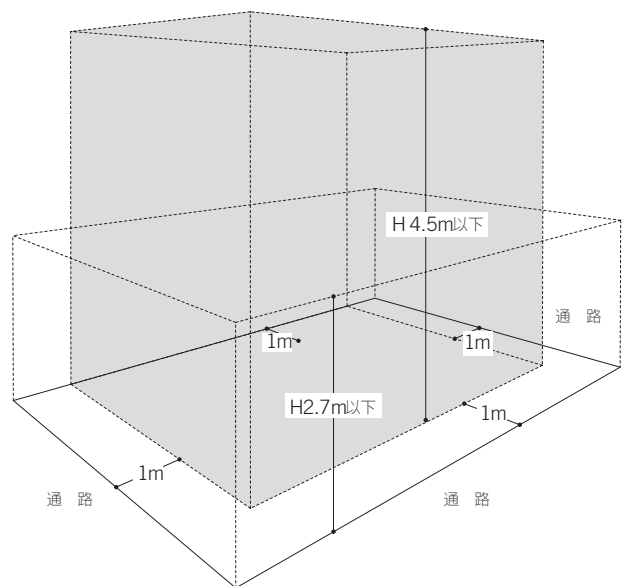
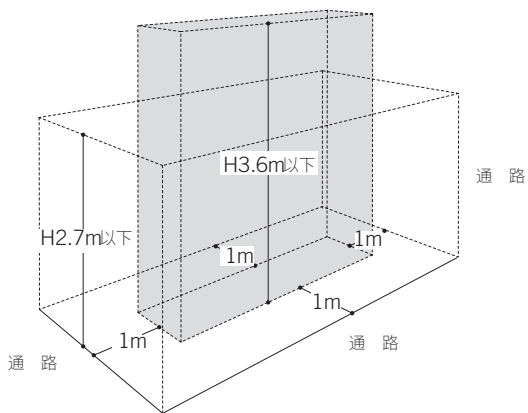

■通路面の開放・小間内避難通路の確保

通路面(通路から1mの範囲)では、各辺の長さの1/3まで2.7m以下の造作が可能です。残る2/3は見通しのきく造作(ガラス窓、パラペット、ルーバー、高さ120cm以下の壁面、柵等)としてください。6小間以上のブロック小間では必ずブース全体で2方向以上に避難できる設計としてください。

※実機展示に伴う装飾に関してはこの限りではありません。事務局までお問合せください。

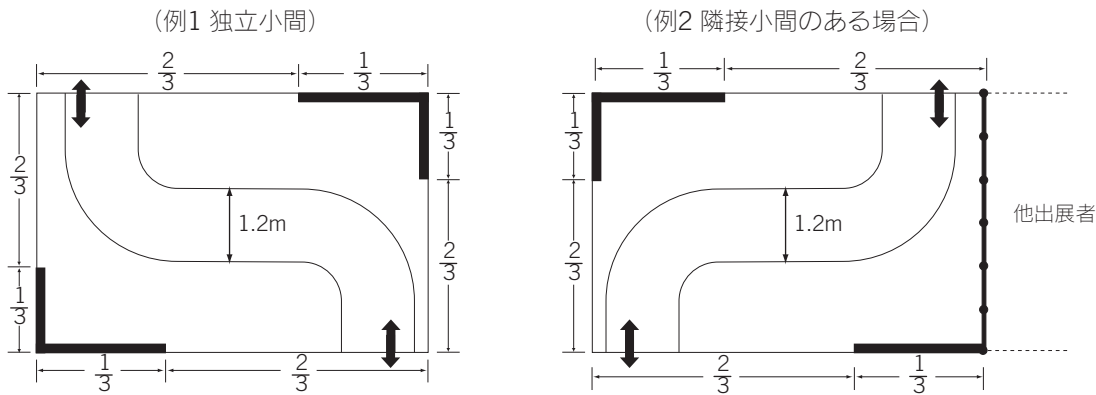

■小間以外のスペース使用禁止

展示・実演にかかわる全ての行為は自社小間内で行ってください。特に下記の注意事項を厳守してください。

※小間周囲の通路に来場者を滞留させることはできません。ステージ、大型映像機器を使用する場合は小間内に収容して見学できるように小間設計を行ってください。

※小間周辺の通路にでて、来場者の誘引、来場者に対するアンケート行為、製品説明等、これらに類する行為はできません。

※映像照明等を展示範囲外(会場壁面、天井、通路等)へ投影する行為は禁止します。

■並列小間のカーペット

通路を挟む小間の場合通路にカーペットを敷くことができます。施工の際には下記の注意事項を厳守してください。また、通路を跨ぐ造作物(アーチ、パラペットなど)の設置、通路上での展示・実演はできません。

※通路部分のカーペットの施工は搬入最終日12月6日(火)15:00以降に施工してください。

※通路部分は単色での施工をお願いします。(カーペットの貼り分けはできません。)

※小間内と同色または同系色のカーペットの使用を禁止します。

※通路部分に社名ロゴマーク等のサイン類の施工を禁止します。

■社名表示

通路面から1mの範囲内に表示する社名は契約出展者名のみとしてください。1m以上内側では共同出展者名その他出展製品等含め社名の表示に制限はありません。

■大型映像機器の使用制限

100インチ以上の大型映像機器を用いる場合は、下図の通り**通路面(小間に境界線)から映像機器の前面(画面)までの距離を5m以上、側面までの距離を2m以上確保**してください。この距離を確保できない場合は100インチ以上の大型映像機器の使用はできません。100インチ未満の映像機器であっても**自社小間内に十分な聴衆スペースを設け、通路の往來の妨げにならないようご注意ください。**

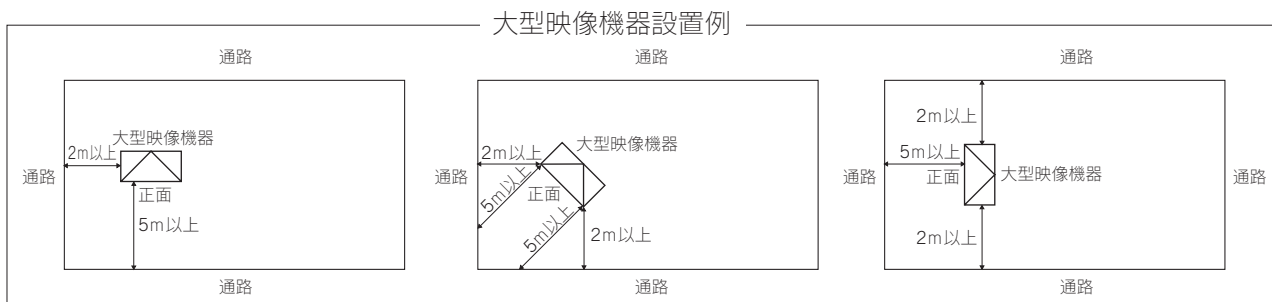

■ナレーション音量

ブース内から発生するビデオ・ナレーション等の音量は、小間境界線より2mの地点で計測して70デシベル以下とします。会期中係員が計測し、70デシベルを超えている場合は音量を下げてください。但し、隣接小間より苦情が出た場合、あるいは会場内の騒音がひどい場合も来場者にとって最も聞きやすい環境を保つため、規定にとらわれず規制する場合があります。また、スピーカー等の拡声装置を近隣ブースに対して正面に向けることを禁止します。壁面や造作柱にスピーカーを設置する場合は、スピーカーの中心軸を垂直下方へ45度までに調整してください。

■照明器具

レーザー光線、フラッシュライト等視覚障害を起こす可能性のある照明器具の使用を禁止します。

■その他注意事項

スモーク、臭気等近隣のブースに迷惑となる装飾や演出は禁止します。その他事務局が不適当(往來の妨げ、近隣出展者の展示の妨害)と認めた装飾・演出・実演等は、会期中であっても中止・変更をお願いする場合があります

■図面の提出(オリジナル装飾の場合)

10月28日(金)までに小間図面(平面図+立面図)を事務局に必ずご提出ください。

※小間装飾において著しく規定を外れた装飾があった場合には展示会場での小間装飾の変更をお願いすることがあります。また、SEMIプライオリティポイントの減点を含め、翌年度の小間位置等に影響する場合がありますので予めご了承ください。

※開催期間中に展示設備および装飾の模様替えをすることは原則としてできません。

《装飾ルールのお問い合わせ先・図面提出先》

(株)ムラヤマ 担当:八嶋、植田

112-0004 東京都文京区後楽2-13-10

TEL:03-3813-1590 FAX:03-3813-4090 E-mail:semi2011@murayama.co.jp

〈規定違反小間の例〉

装飾物の高さ、壁面構造などの規制については施工中、事務局員が巡回し点検します。規定に違反している場合には現場で構造を変更していただきますので予めご了承ください。

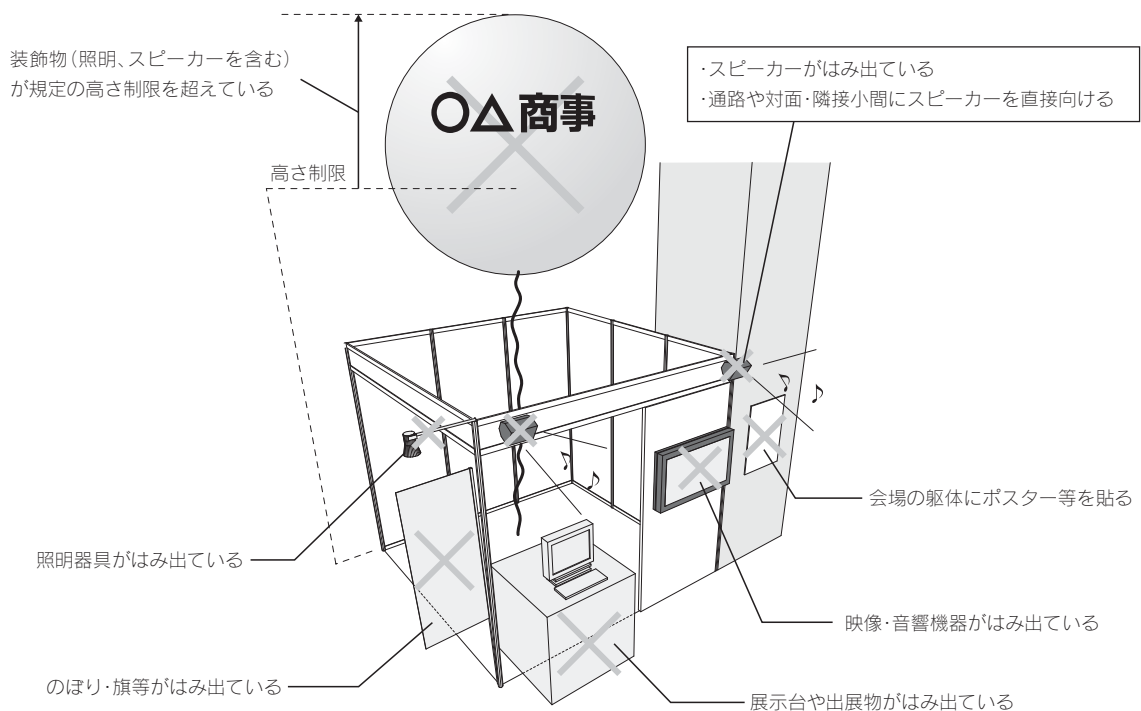

▶ワンポイントアドバイス

映像を流される間の自社ブース周辺の混雑については、通路に広がる聴講者をブース内に誘導する等、交通整理を心がけてください。

■ その他装飾・施工上の注意事項

■ 配管について

給排水およびエア・コンプレッサーの配管がブース背面下部、または通路を通る場合があります。予めご了承ください。

■ 床面工事について

機械の据え付け、装飾物の固定のため、展示会場内床面にホールインアンカーボルトの埋め込み作業をされる場合は、「ホールインアンカー工事作業届」を送信の上、設計図面2部を10月28日(金)までにFAXにて提出してください。事務局で一括して工事許可を申請します。申請のない出展者は、床面工事はできません。なお、本数、位置に変更が生じた場合は、必ずご連絡ください。ご連絡の無い場合は、申請本数にて請求します。アンカーボルト1本につき¥2,000(税別)です。

● 注意事項

◎会場の床面は下の断面図で示す通りの構造となっているため、ホールインアンカーの長さは80mm以下、太さは12mm以下にしてください。

◎床面ピット蓋部分およびピット内への工事はできません。

◎PC床板に影響を与えないでください。

◎床面工事を行った場合は、会期終了後直ちに原状回復してください。原状回復は下図の通り床面と平らになるまでサンダーで切断してください。ハンマーでの打ち込みやガス溶断はできません。

〈設計図面提出先〉

㈱ムラヤマ 担当:八嶋、植田

〒112-0004 東京都文京区後楽2-13-10

TEL:03-3813-1590 FAX:03-3813-4090 E-mail:semi2011@murayama.co.jp

ホールインアンカーの施工(口径12mm、深さ80mm以下)

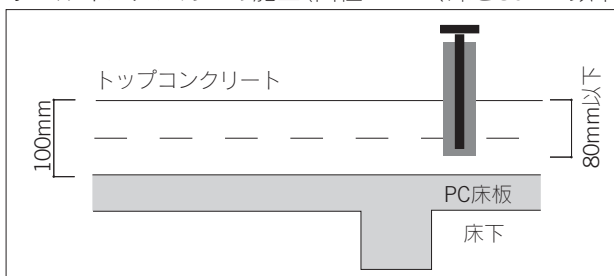

現状回復(復旧)

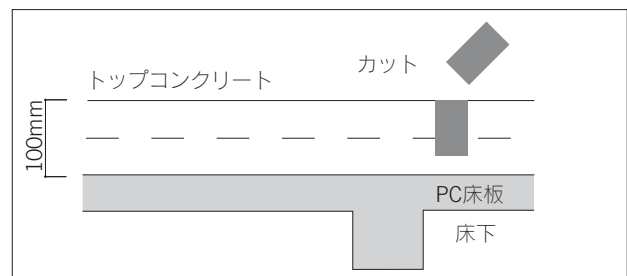

● 禁止事項

ホールインアンカー以外の一切の直接工事はできません。(会場建造物のサッシ、壁面、柱面に穴をあけることは禁止します。)なお、届出をされても建造物の構造上または、その他やむを得ない事情により工事ができないこともありますので、予めご了承ください。会場施設・設備、基礎小間、他社の装飾および出展物等を破損した場合は、理由の如何を問わず修復費用をご負担いただきます。

■ 天井構造について

天井構造は原則禁止です。但し、天井構造がないと展示目的が果たせないなどの場合は防災処理を施した暗幕等を使用して、天井を作ることができます。この場合は必ず㈱幕張メッセコンベンション事業部の指導を受けてください。その際、図面(平面図・立面図)と天井構造の目的説明、材質を記載する資料が必要です。また、図面と指導結果を10月28日(金)までに、以下へご提出してください。

〈設計図面提出先〉

㈱ムラヤマ 担当:八嶋、植田

〒112-0004 東京都文京区後楽2-13-10

TEL:03-3813-1590 FAX:03-3813-4090 E-mail:semi2011@murayama.co.jp

■2階建ブースについて

2階建てとは重層構造で床高が2.1m以上あるブースのことです。但し、2.1m以下でも下層を来場者の通行、出展物の展示または、控室等何らかの用途に使用する場合も2階建てとみなします。2階建てブースを設計・施工する場合には、以下の諸条件を満たす必要があります。

- ◎2階建て構造物を設置できる出展者は、30小間以上の単独小間のみとします。
- ◎2階部分の床面積は、付帯する階段およびスロープの面積も含め99㎡以下とします。
- ◎高さは出展物、手すり、欄干等の高さを含め3.6mまでとします。(但し、最後尾の出展者は高さ4.5mまで)また、1階部分の高さは2.1m～2.4mとします。
- ◎手すり、欄干の高さは最低でも1.2mで設計してください。
- ◎2階に天井を造ることはできません。
- ◎2階部分については、必ず通路との境界線から最低3m離して設置してください。
- ◎2階建てブースの設計および施工にあたっては溶接施工等安全性に十分注意してください。なお、床耐荷重等については(株)幕張メッセと事前に協議してください。
- ◎2階部分の利用は、出展者が適正な人数に規制管理してください。特に一般来場者に利用させる場合は2方向の避難路(階段幅90cm以上)の確保が必要です。利用人数を通行可能な床面積 1㎡当たり1.5人以下に制限するとともに混雑対策、避難誘導用の係員を配置してください。
- ◎上記の他、申請の内容に応じて消防署長が特に必要と認める安全措置を講じてください。
- ◎2階建構造物には自動火災報知設備および消火設備を設置してください。なお、煙感知器は1階の天井面150㎡につき1箇所以上設置してください。また、2階には必ず消火器を設置してください。消防法の防災表示制度により展示用合板、繊維板、カーペット、カーテン、テーブルクロス類、のぼり旗には防災ラベルが貼付された物以外は使用を禁止されております。

〈天井構造・2階建ての指導・相談〉

(株)幕張メッセ 担当:コンベンション事業部 国際展示場課 武田、藤原

〒261-0023 千葉県美浜区中瀬2-1

TEL:043-296-0602 FAX:043-296-0529

■装飾資材について

千葉市火災予防条例により展示・装飾の材料は、耐火性能のあるものと定められています。会期中に消防署の査察がありますので遵守ください。

- ◎合板、布、敷物類はすべて防災処理済のものを使用し、防災表示ラベルを貼ってください。
- ◎発泡スチロールなどの石油製品は使用できません。
- ◎蛍光灯などの照明器具および機器の配線には、コードの使用を禁止します。必ずFケーブル以上の電線を使用してください。ブース内の通路等に床面配線をする場合には、Fケーブルか電線パイプモールに入れてください。

■撤去は期間中に

装飾・展示の撤去は、搬出期間中に完全に終了させてください。次の会場使用の日程から、この期限を過ぎることはできません。

※撤去後の廃材は出展者側で必ずお持ち帰りください。

※この期間に無届けのまま撤去がなされない装飾・展示については、事務局が処理しますが、これに要した費用は全額出展者に請求します。

※撤去の際生じる装飾関連の廃材は出展者の責任でお持ち帰りください。廃材が処理されない場合には事務局で処理しますが、これに要した費用は全額出展者に請求します。

裸火・危険物

問い合わせ

(株)ムラヤマ 担当:八嶋、植田
TEL:03-3813-1590 FAX:03-3813-4090 E-mail:semi2011@murayama.co.jp

任意

出展者専用マイページ「危険物届」

提出期限:10月21日(金)

申込社必須

必要書類を郵送にて提出

提出期限:10月21日(金)

消防法令により、会場内での裸火の使用、喫煙、危険物の持ち込み等は禁止されています。但し、展示物の実演などのため必要な場合、事前に所轄消防署の許可を得て使用または持ち込むことができます。この届出は事務局が一括して消防署に申請します。提出期限を過ぎますと許可されない場合がありますのでご注意ください。なお、申請時に同行して頂くなどのご協力を要請する場合があります。

■裸火について

電気ストーブ、電熱器、コンロ、ボイラー、ガスバーナー、かまど、熱風炉、火花が発生する機器、その他これに類する火器を言います。裸火の禁止行為解除の承認審査を受けるために「**危険物届**」を送信してください。また、下記の資料の提出が必要となります。担当する協力会社宛までご郵送ください。

●小間内レイアウト図面(設置・使用場所が分かるもの) 3部

●実演機器の詳細カタログ 3部

●1日の実演スケジュールおよび実演内容の簡単な説明書 3部

※全館は禁煙となっています。小間内での喫煙はご遠慮ください。喫煙は所定の喫煙所をお願いします。

■危険物について

消防法令で定める危険物(ガソリン、シンナー、軽油、灯油、潤滑油など)や指定可燃物のうち、可燃性固体類(固体燃料)および可燃性液体類、火薬、爆薬、玩具用煙火など。プロパンガス、酸素、水素等の圧縮ガス類などを言います。危険物品持ち込みの禁止行為解除の承認審査を受けるために、物品名(危険物の分類 ○類○石油等)や総持ち込み量(○g、○リットル等)を「**危険物届**」に入力してください。また、下記の資料の提出が必要となります。担当する協力会社宛までご郵送ください。

●小間内レイアウト図面(持ち込み場所が分かるもの) 3部

●貯蔵内容

◎実演機械に内蔵の場合は、その実演機械詳細カタログ、実演内容の簡単な説明書 各3部

◎別容器(ボンベ等)からの充填の場合は、その容器の保管場所(レイアウト図に記載)、保管状態(転倒防止策等)を記載したもの 3部

※ボンベに充填された窒素ガス、アルゴンガスの申請は不要です。

●管理責任者の選任(「**危険物届**」に記載)

※小間内に10号以上の消火器の設置が必要です。

■危険物の取り扱い方

◎承認を受けた危険物を会場内に持ち込む際の数量は当日1日分の必要最小限にしてください。

◎開場時間中は油類の補給をしないでください。

◎空き缶はブース内に置かないでください。

◎ブース内には10号以上の消火器を設置し、その位置を明示してください。

▶ワンポイントアドバイス

内蔵油(実機内にある油)は危険物の扱いにはなりません。

一般展示専用 パッケージブースおよびオプション備品

問い合わせ

(株)ムラヤマ 担当:野呂瀬、金田
TEL:03-3813-1590 FAX:03-3813-4090 E-mail:semi2011@murayama.co.jp

任意

出展者専用マイページ「一般展示専用パッケージブース申込書」

提出期限:10月21日(金)

自由な発想を生かす為のベーシックなプランと他社と差別化を図るプレミアムプランの2タイプをご用意しました

■ベーシックプラン（一般展示専用）

自由な発想を生かすため、最低限必要なものを用意しました。お好みでお選びください。

ベーシックプラン1小間イメージ

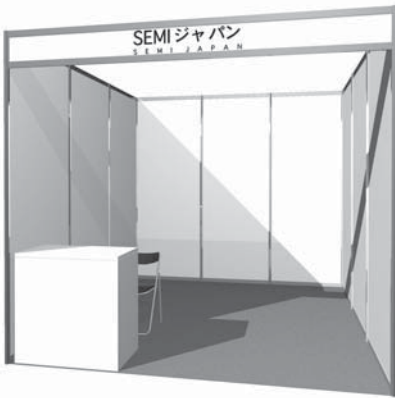

ベーシックプラン2小間イメージ

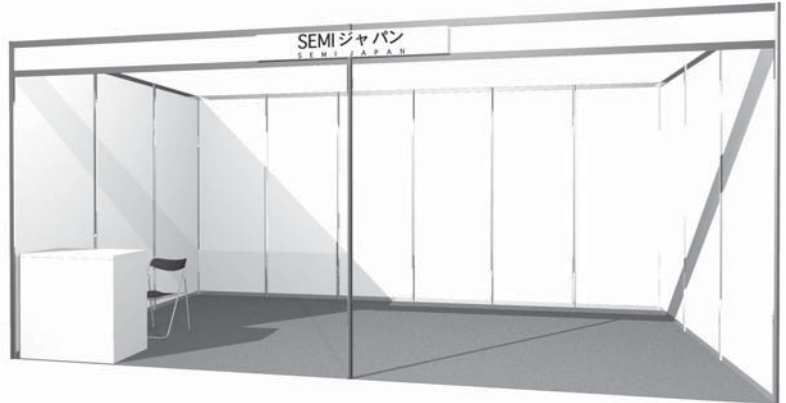

●1小間……………¥110,000(税別)

- パラベット
 - 社名板
 - バック・サイドパネル(白)
 - パンチカーペット
 - (レッド、オレンジ、グリーン、ブルー、グレー、ブラック)
 - 蛍光灯40W×2灯(パラベット裏に取付)
 - 2口コンセント(1ヶ所、100V-500W)
 - 受付カウンター(1台)
 - パイプイス(1脚)
 - 一次側電気幹線工事(100V-1kW まで)
 - 電気使用料(1kW まで)
- ※社名をロゴ仕様で希望される場合は、別途費用がかかります

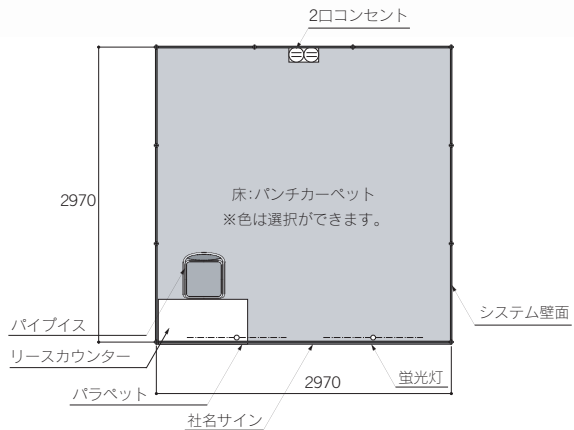

●2小間……………¥210,000(税別)

- パラベット
 - 社名板
 - バック・サイドパネル(白)
 - パンチカーペット
 - (レッド、オレンジ、グリーン、ブルー、グレー、ブラック)
 - 蛍光灯40W×4灯(パラベット裏に取付)
 - 2口コンセント(2ヶ所、100V-500W)
 - 受付カウンター(1台)
 - パイプイス(1脚)
 - 一次側電気幹線工事(100V-2kWまで)
 - 電気使用料(2kWまで)
- ※社名をロゴ仕様で希望される場合は、別途費用がかかります

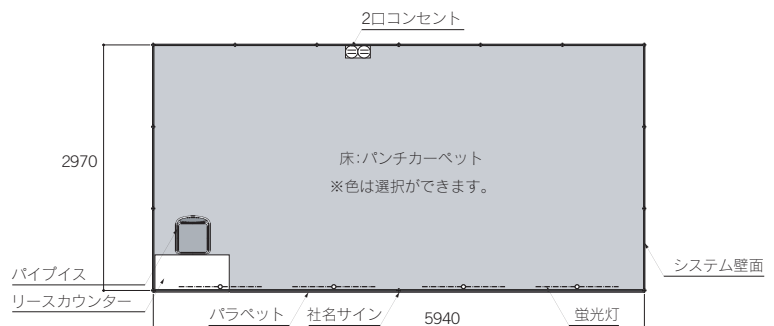

■ プレミアムプラン（一般展示専用）

環境問題にも対応した、デザイン性のあるブースを用意しました。お好みでお選びください。

プレミアムプラン1小間イメージ

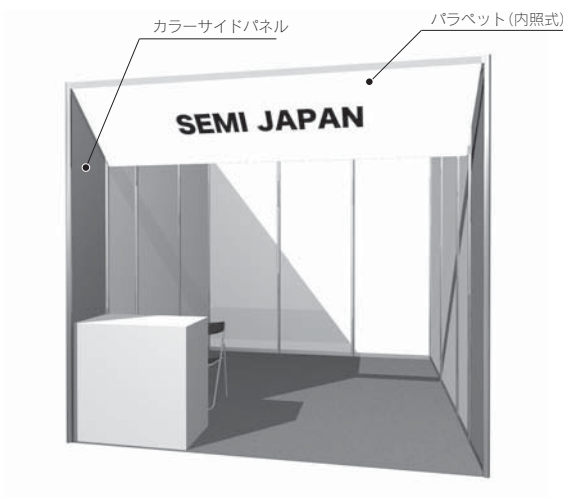

プレミアムプラン2小間イメージ

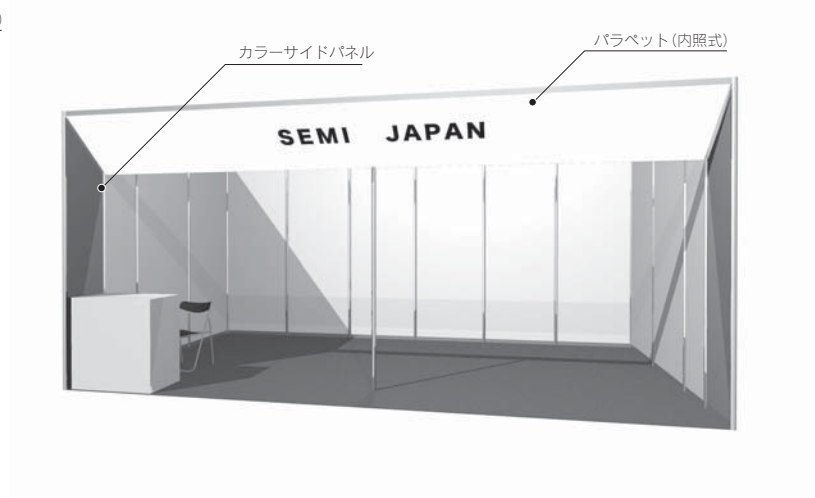

●1小間……………¥180,000(税別)

- 傾斜パラペット(内照式)
- 社名サイン
- バック・サイドパネル(白)
- カラーサイドパネル ※左右1スパンずつ
(イエロー、レッド、グリーン、スカイブルー、
ブルー、ネイビー、グレー、ブラック)
- パンチカーペット
(レッド、オレンジ、グリーン、ブルー、グレー、ブラック)
- 蛍光灯40W×2灯(パラペット裏に取付)
- 2口コンセント(1ヶ所、100V-500W)
- 受付カウンター(1台)
- パイプイス(1脚)
- 一次側電気幹線工事(100V-1kW まで)
- 電気使用料(1kWまで)
- ※社名をロゴ仕様で希望される場合は、別途費用がかかります

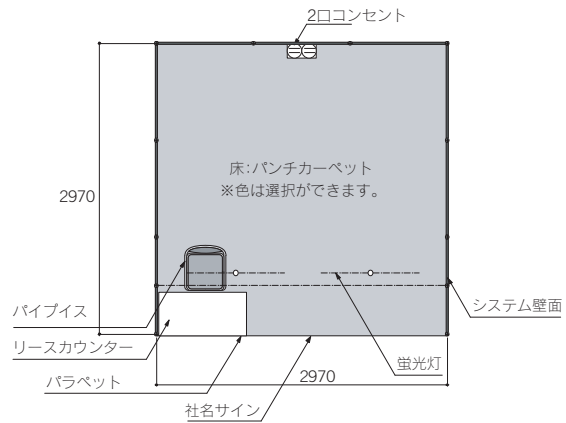

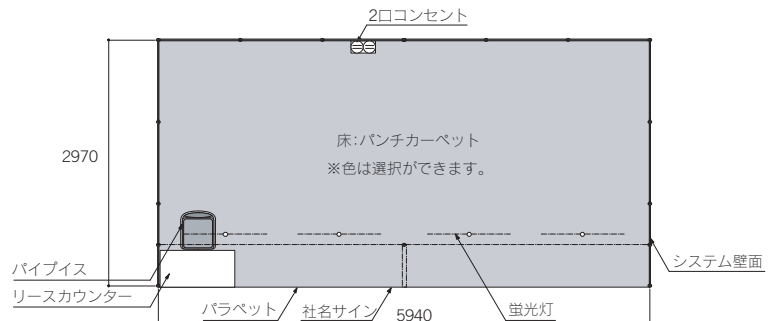

●2小間……………¥350,000(税別)

- 傾斜パラペット(内照式)
- 社名サイン
- バック・サイドパネル(白)
- カラーサイドパネル ※左右1スパンずつ
(イエロー、レッド、グリーン、スカイブルー、
ブルー、ネイビー、グレー、ブラック)
- パンチカーペット
(レッド、オレンジ、グリーン、ブルー、グレー、ブラック)
- 蛍光灯40W×4灯(パラペット裏に取付)
- 2口コンセント(2ヶ所、100V-500W)
- 受付カウンター(1台)
- パイプイス(1脚)
- 一次側電気幹線工事(100V-2kWまで)
- 電気使用料(2kWまで)
- ※社名をロゴ仕様で希望される場合は、別途費用がかかります

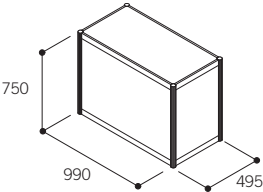
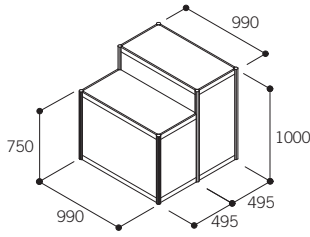
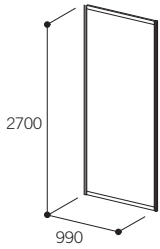

■ パッケージブース用オプション備品

パッケージブース用のオプション備品をご用意します。ご希望の出展者は10月21日(金)までにお申込みください。

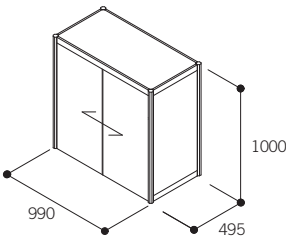
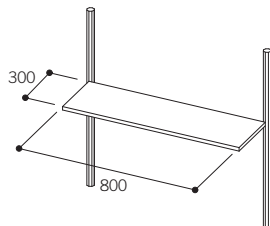
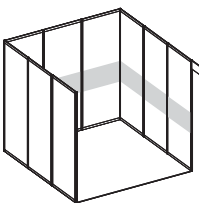
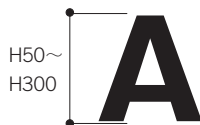
<p>No.1 展示台</p>  <p>¥13,000</p>	<p>No.2 展示台</p>  <p>¥25,000</p>	<p>No.3 壁面パネル</p>  <p>オクタノルムシステム ¥10,000</p>
<p>No.4 ドア</p>  <p>¥30,000</p>	<p>No.5 引き違い戸</p>  <p>¥5,000</p>	<p>No.6 棚</p>  <p>¥3,500</p>
<p>No.7 壁面カラー</p>  <p>1枚 (W990×H2,700) ¥6,500 システムパネルに壁面カラーシート貼りです。 ※色は色見本よりお選びください</p>	<p>No.8 カuttingシート</p>  <p>1文字H50 ¥700 1文字H100 ¥1,300 1文字H150 ¥2,100 1文字H200 ¥2,800 1文字H300 ¥4,200</p> <p>上記は角ゴシックの値段です。マーク・指定書体は別途お見積りいたします。 ※色は色見本よりお選びください</p>	<p>※サイズの単位はmm、金額は税別</p>

特設パビリオン専用 パッケージブース

問い合わせ

(株)ムラヤマ 担当:野呂瀬、金田
TEL:03-3813-1590 FAX:03-3813-4090 E-mail:semi2011@murayama.co.jp

任意

出展者専用マイページ「特設パビリオンパッケージブース申込書」

提出期限:10月21日(金)

特設パビリオン専用パッケージブース種類

- 2m(間口)×1m(奥行き)×2.7m(高さ)……出展料に基礎装飾が含まれています。
- 2m(間口)×2m(奥行き)×2.7m(高さ)……出展料以外に装飾費が別途かかります。
- 3m(間口)×3m(奥行き)×2.7m(高さ)……出展料以外に装飾費が別途かかります。

特設パビリオン専用パッケージブース詳細

①2m(間口)×1m(奥行き)×2.7m(高さ)……出展料に基礎装飾が含まれています。

システム壁面

システム展示台×1台(W990×D495×H800)

パイプイス×1脚

社名サイン(角ゴシック体、ロゴマークは別途料金)

コンセント×1個(2口 100V・500W まで)

スポットライト(100W×2灯)

一次側電気幹線(100V・500W まで)

電気使用料(100V・500W まで)

※角小間の場合通路側に壁面は立ちません

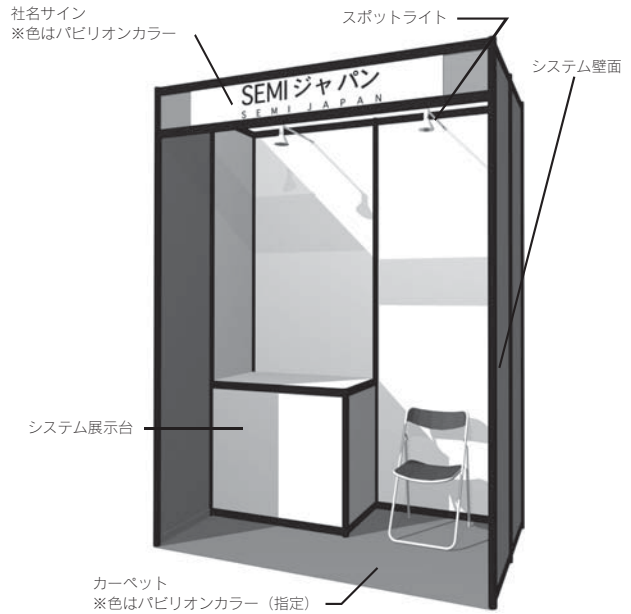
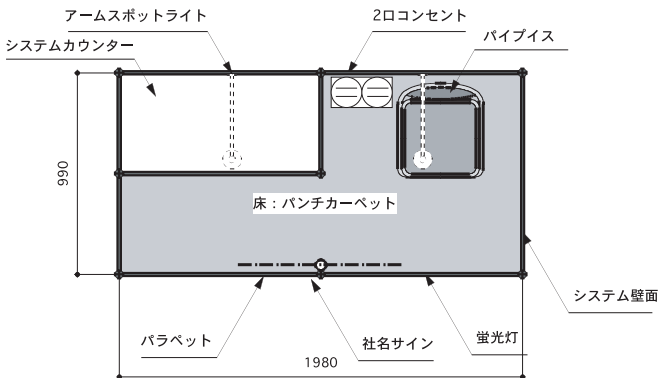

②2m(間口)×2m(奥行き)×2.7m(高さ)……¥88,000(税別)

- システム壁面
- システム展示台×1台(W990×D495×H800)
- パイプ椅子×1脚
- 社名サイン(角ゴシック体、ロゴマークは別途料金)
- コンセント×1個(2口 100V・500W まで)
- スポットライト(100W×2灯)
- 蛍光灯40W×1灯
- 一次側電気幹線(100V・1kWまで)
- 電気使用料(100V・1kWまで)
- ※角小間の場合通路側に壁面は立ちません

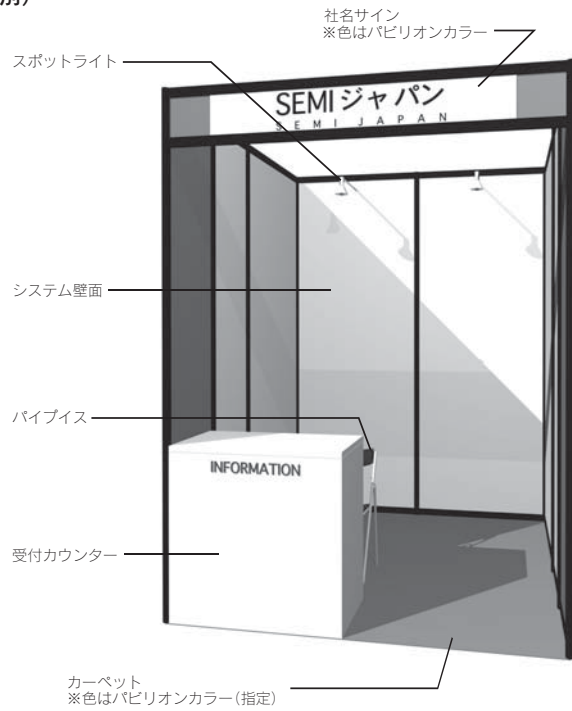
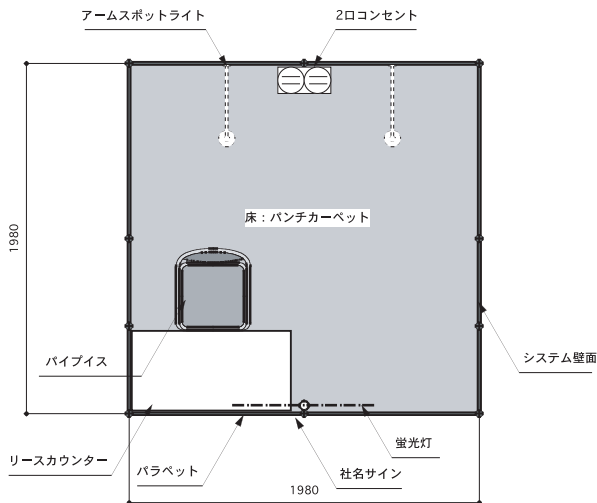

③3m(間口)×3m(奥行き)×2.7m(高さ)……¥118,000(税別)

- システム壁面
- システム展示台×1台(W990×D495×H800)
- パイプ椅子×1脚
- 社名サイン(角ゴシック体、ロゴマークは別途料金)
- コンセント×1個(2口 100V・500W まで)
- スポットライト(100W×2灯)
- 蛍光灯40W×2灯
- 一次側電気幹線(100V・1kWまで)
- 電気使用料(100V・1kWまで)
- ※角小間の場合通路側に壁面は立ちません

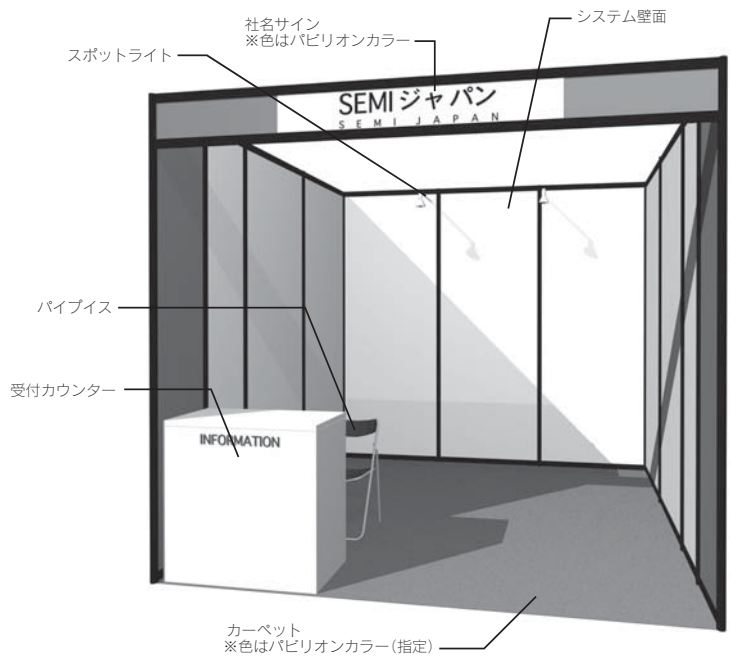
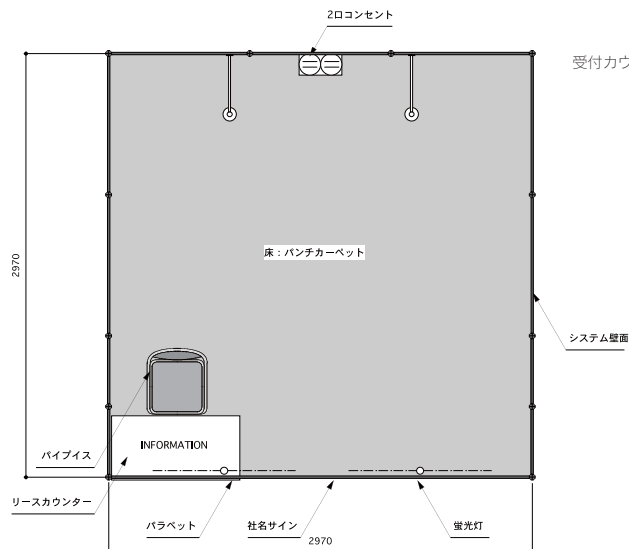

レンタル備品

問い合わせ

(株)ヒラツカ・リース 担当:山本、中岡

TEL:03-3522-0151 FAX:03-3522-0155 E-mail:info@hiratsuka-lease.co.jp

任意

出展者専用マイページ「レンタル備品申込書」

提出期限:11月4日(金)

様々なレンタル備品を各種ご用意しております。ブース装飾などに合わせ、必要な備品をお申込みください。

※金額(税別)は、開催期間中の料金となります。サイズの単位はmmです。



1. ミーティングセット-A ¥16,000

[イス]

SIZE/W470×D500×H770×SH450

COLOR/座面:A レッド B グリーン C ブルー

フレーム:クロームメッキ

[テーブル]

SIZE/φ600×H710

COLOR/天板:ホワイト

脚部:パール/アルミ ベース/FRP



2. ミーティングセット-B ¥27,200

[イス]

SIZE/W410×D450×H790×SH460

COLOR/座面:ブラック、ウッドシート

フレーム:ブラック、スチールパウダー塗装

[テーブル]

SIZE/φ750×H700

COLOR/天板:ブラック、デコラ

脚部:ブラック、スチールパウダー塗装



3. ミーティングセット-C ¥10,000

[イス]

SIZE/W450×D550×H740×SH350

COLOR/座面:ホワイト、レザー張

フレーム:クロームメッキ

[テーブル]

SIZE/W800×D450×H600

COLOR/座面:ホワイト、デコラ

脚部:アルミダイキャスト



4. ミーティングセット-D ¥13,200

[イス]

SIZE/W400×D450×H850×SH700

COLOR/座面:ホワイト、レザーシート

フレーム:クロームメッキ

[テーブル]

SIZE/φ600×H1050

COLOR/天板:ホワイト、デコラ

脚部:クロームメッキ



5. ミーティングセット-E ¥6,560

[イス]

SIZE/φ360×SH440

COLOR/座面:ホワイト、レザーシート

脚部:クロームメッキ

[テーブル]

SIZE/φ600×H600

COLOR/天板:ホワイト、デコラ

脚部:アルミダイキャスト



6. ミーティングセット-F ¥15,600

[イス]

SIZE/W460×D520×H880×SH430

COLOR/座面:ホワイト、レザーシート

フレーム:クロームメッキ

[テーブル]

SIZE/W1200×D750×H685

COLOR/天板:ホワイト、デコラ

脚部:スチールパイプクロームメッキ



7. チェア-A

1本:¥5,200 2本:¥10,400

3本:¥15,600 4本:¥20,800

SIZE/W500×D520×H780×SH440

COLOR/座面:A ホワイト B ブラック、ウッド

フレーム:クロームメッキ



8. チェア-B

1本:¥3,200 2本:¥6,400

3本:¥9,600 4本:¥12,800

SIZE/W520×D510×H785×SH440

COLOR/座面:A ホワイト B ネイビーブルー

フレーム:クロームメッキ



9. チェア-C

1本:¥2,800 2本:¥5,600

3本:¥8,400 4本:¥11,200

SIZE/W435×D470×H745×SH430

COLOR/座面:ブラック、モケット張

フレーム:クロームメッキ



10.チェア-D

1本:¥4,000 2本:¥8,000
3本:¥12,000 4本:¥16,000
SIZE/W570×D580×H790×SH450
COLOR/座面:A グレー B イエロー、FRP
フレーム:クロームメッキ



11.チェア-E

1本:¥5,600 2本:¥11,200
3本:¥16,800 4本:¥22,400
SIZE/W465×D490×H725×SH440
COLOR/座面:A イエロー B レッド、布張
フレーム:シルバー、スチール



12.テーブル-A ¥8,000

SIZE/φ750×H700
COLOR/天板:A ホワイト B ブラック C ナチュラル
脚部:クロームメッキ



13.テーブル-B ¥12,000

SIZE/φ600×H700
COLOR/天板:ガラス
脚部:ウッド、クロームメッキ



14.テーブル-C ¥8,000

SIZE/W900×D600×H700
COLOR/天板:シルバー、ウッド
脚部:シルバー、スチール



15.テーブル-D ¥8,000

SIZE/W900×D600×H700
COLOR/天板:ナチュラル、ウッド
脚部:ブラック、スチール



16.テーブル-E ¥6,000

SIZE/W1100×D600×H600
COLOR/天板:ホワイト、デコラ
脚部:スチールクロームメッキ



17.テーブル-F ¥6,000

SIZE/φ750×H700
COLOR/天板:ブラック、デコラ
脚部:アルミダイキャスト



18.テーブル-G ¥8,000

SIZE/W750×D750×H700
COLOR/天板:シルバー、デコラ
脚部:スチール



19.テーブル-H ¥8,000

SIZE/W1350×D800×H680
COLOR/天板:ナチュラル、ウッド
脚部:クロームメッキ



20.テーブル-I ¥2,000

SIZE/W800×D450×H600
COLOR/天板:ブラック、デコラ
脚部:ブラックスチール



21.テーブル-J ¥6,500

SIZE/W900×D500×H600
COLOR/天板:A ホワイト B ブラック、デコラ
脚部:クロームメッキ



22.ハイチェア-A

1本:¥10,000 2本:¥20,000
3本:¥30,000 4本:¥40,000

SIZE/W450×D450×H690~830×SH590~730
COLOR/座面:レザー A:ホワイト B:ブラック C:レッド
フレーム:クロームメッキ



23.ハイチェア-B

1本:¥4,000 2本:¥8,000
3本:¥12,000 4本:¥16,000

SIZE/W380×D380×H820~920×SH620~720
COLOR/座面:ブラック、レザー
脚部:ブラック、スチール

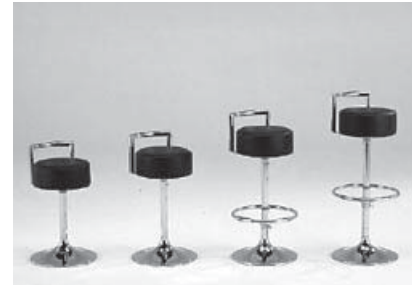

24.ハイチェア-C

1本:¥4,000 2本:¥8,000
3本:¥12,000 4本:¥16,000

SIZE/W360×D350×SH540、600、700、800
COLOR/座面:ブラック、レザー
脚部:クロームメッキ



25.ハイチェア-D

1本:¥2,800 2本:¥5,600
3本:¥8,400 4本:¥11,200

SIZE/W360×D440×SH500、600、700
COLOR/座面:ホワイト
脚部:クロームメッキ



26.ハイテーブル-A ¥15,000

SIZE/φ600×H1000
COLOR/天板:ガラス
脚部:ウッド、クロームメッキ



27.ハイテーブル-B ¥6,800

SIZE/φ600×H1000
COLOR/天板:ブラック、デコラ
脚部:ブラック、スチール



28.ハイテーブル-C ¥8,000

SIZE/W1200×D450×H860
COLOR/天板:ブラック、ウッド
脚部:ブラック、スチール



29.ハイテーブル-D ¥8,000

SIZE/W1200×D600×H900
COLOR/天板:ホワイト、デコラ
脚部:クロームメッキ



30.受付カウンター ¥6,000

SIZE/W900×D450×H800
COLOR/天板:ホワイト、デコラ



31.受付カウンター ¥10,000

SIZE/W650×D450×H900
COLOR/天板:ホワイト、デコラ

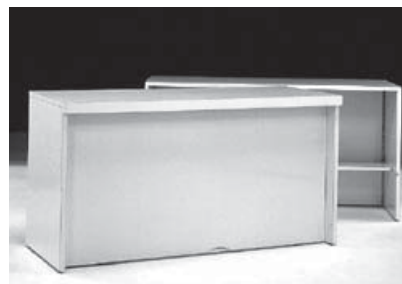

32.ユニットカウンター(中棚付)

COLOR/天板:ホワイト、デコラ
32-1 W1200 ¥10,000 SIZE/W1200×D600×H940
32-1 W1500 ¥12,000 SIZE/W1500×D600×H940
32-1 W1800 ¥16,000 SIZE/W1800×D700×H940



33.ユニットカウンター ¥10,000

SIZE/W900×D800×H900
天板:ブラック、デコラ



34. ユニットカウンター ¥10,000
 SIZE/W1200×D800×H900
 天板: ブラック、デコラ



35. ダイニングテーブル ¥6,000
 SIZE/W1200×D750×H685
 COLOR/天板: ホワイト、デコラ
 脚部: スチールパイプクロームメッキ

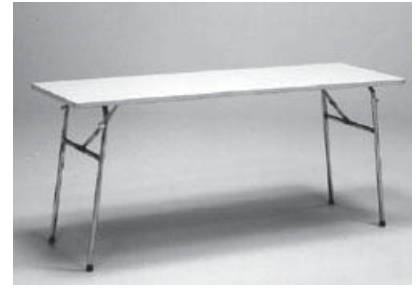

36. テーブル
 COLOR/天板: ホワイト、デコラ
 脚部: アルミダイキャスト
 36-1 W1800 ¥3,200 SIZE/W1800×D600×H730
 36-2 W1500 ¥3,200 SIZE/W1500×D600×H730
 36-3 W1200 ¥2,400 SIZE/W1200×D600×H730

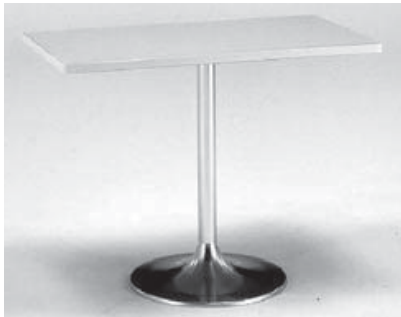

37. 小テーブル ¥2,000
 37-1 SIZE/W800×D450×H600
 37-2 SIZE/W600×D600×H600
 COLOR/天板: ホワイト、デコラ
 脚部: アルミダイキャスト



38. 丸テーブル ¥4,000
 38-1 SIZE/φ600×H600
 38-2 SIZE/φ750×H600
 38-3 SIZE/φ900×H600
 COLOR/天板: ホワイト、デコラ
 脚部: アルミダイキャスト



39. ハイテーブル ¥6,800
 SIZE/φ600×H1050
 COLOR/天板: ホワイト、デコラ
 脚部: スチールパイプクロームメッキ



40. 折りたたみ椅子 ¥640
 SIZE/W420×D420×H780×SH430
 COLOR/座面: ブルー、レザーシート
 フレーム: クロームメッキ



41. スタッキングチェア ¥2,400
 SIZE/W460×D520×H880×SH430
 41-1 COLOR/ブルー、レザーシート
 41-2 COLOR/ホワイト、レザーシート
 41-3 COLOR/シルバー、レザーシート
 座面: レザーシート
 フレーム: クロームメッキ



42. カフェチェア ¥2,800
 SIZE/W470×D500×H770×SH450
 座面: 42-1 COLOR/レッド、FRP
 42-2 COLOR/グリーン、FRP
 42-3 COLOR/ネイビーブルー、FRP
 フレーム: クロームメッキ



43. カウンターチェア ¥4,000
 SIZE/W390×D450×H760~870×SH565~675
 COLOR/座面: レザー Aホワイト Bブラック
 フレーム: クロームメッキ



44. カウンターチェア ¥3,200
 44-1 W450×D450×SH430
 44-2 W450×D450×SH500
 44-3 W450×D450×SH600
 44-4 W450×D450×SH700
 COLOR/座面: ホワイト、レザー
 フレーム: クロームメッキ



45. ショーイングケース-A ¥24,000
 SIZE/外寸: W1500×D600×H920
 内寸: W1450×D530×H290
 COLOR/シルバー
 照明/スリムライン ※鍵付き



46.ショーイングケース-B ¥20,000
 SIZE/外寸:W600×D600×H920
 内寸:W550×D520×H290
 COLOR/シルバー
 照明/スリムライン ※鍵付き



47.ショーイングケース-C ¥20,000
 SIZE/外寸:W1800×D600×H920
 内寸:W1750×D550×H630
 照明/スリムライン ※鍵付き



48.ショーイングケース-D ¥14,000
 SIZE/外寸:W900×D600×H825
 内寸:W840×D550×H270
 照明/スリムライン ※鍵付



49.ショーイングケース-E ¥14,000
 SIZE/外寸:W600×D600×H800
 内寸:W550×D550×H250
 照明/スリムライン ※鍵付



50.ショーイングケース-F ¥8,000
 SIZE/外寸:φ635×H1145
 内寸:φ585×H270



51.“42”Plasma display ¥150,000
 ※自立スタンド付
 ※スピーカー、アンプ付
 ※パソコン、ビデオ対応



52.液晶ディスプレイ LCD
 52-1 “20”LCD ¥60,000
 スピーカー、アンプ付、DVD対応
 52-2 “32”LCD ¥120,000
 自立スタンド付、スピーカー、アンプ付、パソコン、
 DVD対応



53.DVD player ¥22,000
 SIZE/W420×D283×H55

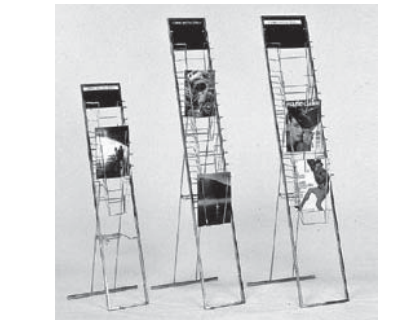

54.カタログスタンド
 54-1 A4 6段:¥4,800
 54-2 A4 12段:¥5,600
 54-3 B4 12段:¥5,600
 COLOR/クロームメッキ



55.卓上カタログスタンド ¥1,600
 SIZE/W230×D200×H415
 COLOR/クロームメッキ、スモークアクリル
 A4縦3段



56.サインスタンド ¥2,000
 SIZE/250×H900~1250
 COLOR/クロームメッキ
 ※パネル取付方法/木ねじ又は両面テープ

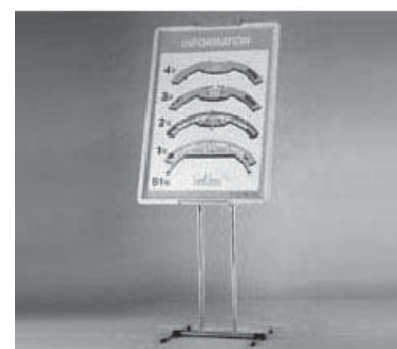

57.サインスタンド ¥4,000
 SIZE/W500×D430×H920~1440
 COLOR/クロームメッキ
 パネル厚:25mm対応



58.ゴミ箱 25L ¥1,600
SIZE/W220×D391×H565
COLOR/A:グリーン B:グレー



59.ゴミ箱 13L ¥640
SIZE/φ240×H290
COLOR/A:ホワイト B:ブルー



60.消火器 ¥4,000
SIZE/10号
SPEC/粉末(ABC)、消火薬剤



61.白布 ¥1,200
SIZE/2200×1000



62.書名受 ¥1,600
SIZE/W200×H150
SPEC/アクリル



63.スチール棚 ¥6,000
SIZE/W900×D450×H1800
SPEC/スチール



64.多目的BOX ¥6,000
SIZE/W900×D600×H740
SPEC/鍵付き



65.植栽 [大] ¥3,500



66.植栽 [中] ¥2,500



67.植栽 [小] ¥1,000

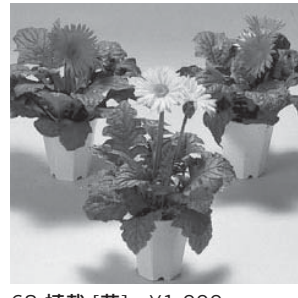

68.植栽 [花] ¥1,000
※1鉢の値段です。



69.コートハンガー ¥4,000
SIZE/φ400×H1810 ブラック
ベース:クロームメッキ



70.シングルハンガー ¥2,400
SIZE/W950×D450×950~1700
クロームメッキ



71.ハンガー ¥120



72.台車
大:W590×H890 ¥6,000
小:W450×H710 ¥4,000



73.冷蔵庫 (大) 170L ¥20,000
SIZE/W525~545×D580~630×H1360~1445
SPEC/170L、消費電力150W



74.冷蔵庫 (中) 100L ¥16,000
SIZE/W415~475×D500~560×H1100~1200
SPEC/100~106L、消費電力100W



75.冷蔵庫 (小) 70L ¥12,000
SIZE/W405~440×D430~520×H790~840
SPEC/70~74L、消費電力70W



76.コーヒーメーカー ¥14,000
SIZE/W190×D300×H440
SPEC/1.8L、消費電力1500W



77.コーヒーセット(100杯分)
¥9,600
コーヒー豆、シュガー、紙コップ、マドラー、
フレッシュ(100杯単位)

▶ワンポイントアドバイス

映像・音響機材は電源が必要となります。電気容量やコンセントの数量などご確認ください。

パソコンレンタル

問い合わせ

キッセイコムテック(株) 担当:馬場、松崎
TEL:03-5843-0333 FAX:03-5979-6335 E-mail:semicon2011@network.kcrent.jp

任意

出展者専用マイページ「パソコンレンタル申込書」

提出期限:11月18日(金)

■ レンタル内容

2011年12月6日(火)~12月9日(金)

搬入:12月6日(火)10:00~12:00

搬出:12月9日(金)17:00~19:00

※事前納品・事後返却も承ります。ご希望の場合は別途お見積させていただきます。

※レンタル料金は、会期中の特別料金です。開梱、設置、梱包作業は含まれておりません。

※オプションとしてブース内ネットワーク配線、設定、機器開梱設置、解体撤去などがございます。ご希望の場合はご相談ください。

■ レンタル内容

■ パッケージレンタル(ご要望の多いソフトウェアのインストール、セキュリティ対策をパックにしました)

● プレゼンテーションパック

No.	品名	金額 (税別)	OS
P1	東芝 dynabook Satellite K30 226E/W (1280×800)	¥8,500	Vista Business or WinXP(SP2)
P2	DELL OptiPlex 780SFF (モニター別)	¥8,500	Windows7 or WinXP(SP3)

プレゼンテーションツール「PowerPoint」を含む、MS Office スタンダードをインストールしたものをご提供します。
(2000、XP、2003、2007、2010*1 から選択)

*1Office2010をインストールする際は、Windows XP(SP3)・Windows Vista(SP1)・Windows7以上のOSが必要になります。

● インターネット接続パック

No.	品名	金額 (税別)	OS
P3	東芝 dynabook Satellite K30 226E/W (1280×800)	¥8,500	Vista Business or WinXP(SP3)
P4	DELL OptiPlex 780SFF (モニター別)	¥8,500	Windows7 or WinXP(SP3)

ウイルス対策等セキュリティを強化したものをご提供します。NOD32インストール、Windowsアップデートを行います。

● オールインワンパック

No.	品名	金額 (税別)	OS
P3	東芝 dynabook Satellite K30 226E/W (1280×800)	¥12,000	Vista Business or WinXP(SP3)
P4	DELL OptiPlex 780SFF (モニター別)	¥12,000	Windows7 or WinXP(SP3)

Microsoft Officeスタンダード、NOD32インストール、Windowsアップデートを行います。(2000、XP、2003、2007、2010から選択)

■ノート

No.	品名	金額 (税別)	メモリ	CPU	VRAM	ドライブ	OS
1	DELL Latitude E6510 (英語版) (1600×900)	¥9,000	4096	Corei7 2.66G	メインメモリ共有	DVD スーパーマルチ	Windows7 Pro or WinXP(SP3)
2	DELL Latitude D520 (1024×768)	¥5,000	2048	Core2Duo 2G	メインメモリ共有	DVD±RW	Vista Business or WinXP(SP2)
3	レノボ ThinkPad T510 4314-3VJ (1600×900)	¥8,500	2048	Corei5 2.40G	メインメモリ共有	DVD スーパーマルチ	Windows7 Pro or WinXP(SP3)
4	レノボ ThinkPad T410 2518-DAJ (1440×900)	¥8,000	2048	Corei5 2.40G	メインメモリ共有	DVD スーパーマルチ	Windows7 Pro or WinXP(SP3)
5	レノボ ThinkPad T61 7662-B2I (1440×900)	¥7,000	1024	Core2Duo 2.2G	nVidia Quadro NVS 140M	DVD スーパーマルチ	Vista Business or WinXP(SP2)
6	東芝 dynabook K45 (1366×768)	¥6,500	2048	Core i7 2.66G	メインメモリ共有	DVD スーパーマルチ	Windows7 Pro or WinXP(SP3)
7	東芝 dynabook K33 (1280×800)	¥6,000	2048	Core2Duo 2.8G	メインメモリ共有	DVD スーパーマルチ	Windows7 Pro or WinXP(SP3)
8	東芝 dynabook TECRA M10 (英語版) (1280×800)	¥6,000	3072	Core2Duo 2.4G	メインメモリ共有	CD+DVD	Vista Business or WinXP(SP2)
9	東芝 dynabook Satellite K30 226E/W (1280×800)	¥5,000	1024	Core2Duo 2.26G	メインメモリ共有	DVD スーパーマルチ	Vista Business or WinXP(SP2)
10	Apple MacBook Pro MC026J/A (1440×900)	¥9,500	4096	Core2Duo 2.26G	NVIDIA GeForce 9600M GT	DVD スーパーマルチ	OS X (10.5.6)
11	ノート用増設メモリ 1024MB	¥500					
12	ノート用増設メモリ 2048MB	¥700					
13	セキュリティワイヤー	¥400					

展示会場内でのノートPCの盗難が非常に多くなっており、セキュリティワイヤーを掛ける・会期終了後はPCを鍵のかかる場所に保管する、等の対策をとることをお勧めいたします。

■デスクトップ

No.	品名	金額 (税別)	メモリ	CPU	VRAM	ドライブ	OS
14	HP dx7500 SF/CT	¥5,000	4096	Core2Duo 3.33G	オンボード	DVD スーパーマルチ	Windows7 Pro or WinXP(SP3)
15	HP dc7800 MT GV808PA#ABJ	¥5,000	1024	Core2Duo 3G	RADEON X1600XT 256MB	DVD スーパーマルチ	WinXP (SP2)
16	DELL Optiplex 980SFF	¥6,000	4096	Corei7-860 2.8G	RadeonHD 3450 256MB	DVD スーパーマルチ	Windows7 Pro or WinXP(SP3)
17	DELL OptiPlex 980SFF(英語版)	¥6,000	4096	Corei7-860 2.8G	RadeonHD 3450 256MB	DVD スーパーマルチ	Windows7 Pro or WinXP(SP3)
18	DELL OptiPlex 780SFF	¥5,000	4096	Core2Duo 3.33G	オンボード	DVD スーパーマルチ	Windows7 Pro or WinXP(SP3)
19	Apple MacPro MA356J/A	¥23,000	8GB	DCXeon 2.66G	Nvidia GeForce 7300GT	Super Drive	OS X (10.4) or OS X (10.5)
20	デスクトップ用増設メモリ 1024MB	¥500					
21	デスクトップ用増設メモリ 2048MB	¥700					

■ユースウェア

No.	品名	金額(税別)	備考
22	Windowsアップデート料金	¥2,000	「重要な更新」のみの場合です
23	ネットワーク配線、設定作業他	Ask	ブース内ネットワーク配線、ネットワーク設定等
24	開梱設置、解体撤去	Ask	機器の開梱設置、解体撤去(片方だけでも可能です)
25	各種アプリケーションインストール	¥2,000~	市販、フリーアプリケーションの初期インストール

■ソフトレンタル(Microsoft Office、セキュリティ対策ソフト)

No.	品名	金額(税別)	備考
26	MS Office2010/2007/2003/XP/2000 Professional Plus ^{※2}	¥2,500	日本語版、英語版(Windows版のみ、インストール料必須)
27	MS Office2010/2007/2003/XP/2000 Standard ^{※2}	¥2,000	日本語版、英語版(Windows版のみ、インストール料必須)
28	キングソフト Office2010	¥500	日本語版(Windows版のみ、インストール料必須)
29	キャノンITソリューション NOD32アンチウイルス	無料	日本語版、英語版(Windows版のみ、インストール料必須)
30	シマンテック EndpointProtection	¥500	日本語版、英語版(Windows版のみ、インストール料必須)
31	ウイルス対策サービスPowered by トレンドマイクロ	¥400	日本語版(Windows版のみ、インストール料必須)
32	ソフトウェアインストール料金	¥2,000	1種類ごとに必要、1台あたりのインストール料金です
33	データ消去ソフト日立ケーイーシステム CLEAR-DA	¥500	1台ごとに必要 ^{※3}

※2Office2010をインストールする際は、Windows XP(SP3)・Windows Vista(SP1)・Windows7以上のOSが必要になります。

※3本ソフトを用いたデータ消去作業は、約2時間以上(目安:3~9分/1GB)かかるため、会期終了後にPCをお持ち帰りの上、作業をされることをお勧めいたします

■液晶モニタ

No.	品名	金額(税別)	備考
34	24"液晶モニタ マルチメディア液晶 三菱 MDT241WG 他	¥10,000	WideUXGA 24"(1920×1200)
35	23.6"液晶モニタ サムスン SyncMaster2494HS 他	¥3,500	FHD23.6" (1920×1080)
36	20"液晶モニタ サムスン 204B 他	¥3,200	UXGA 20" (1600×1200)
37	19"液晶モニタ 三菱 RDT195V 他	¥2,200	SXGA 19" (1280×1024)
38	17"液晶モニタ SHARP、サムスン製	¥1,600	SXGA 17" (1280×1024)
39	15"液晶モニタ SHARP LLT15G3 他	¥1,500	XGA 15" (1024×768)
40	15"液晶モニタ SHARP LLT15G3 他	¥1,300	モニタ台座取り外し希望の場合、1台あたり2,000円加算

■デジタルサイネージ

No.	品名	金額 (税別)	備考
41	32型液晶ポスター製作 & 表示システム「ハルエとケイジ」 HK32V001	¥18,000	WXGA60 32"(1366×768)
42	モニタ(32"液晶用) 壁掛金具LW-37	¥3,700	10/100M対応 8ポートスイッチングハブ

■iPad

No.	品名	金額 (税別)	備考
43	Apple iPad MB293J/A Wifi 32GB	¥4,500	Wifi専用モデル

■データ通信カード

No.	品名	金額 (税別)	備考
44	イー・モバイル D02HW (USB接続タイプ)	¥6,000	Windows XP、Vista、7、MacOS10.4～10.6 対応
45	WiMAXデータ通信端末 MW-U2510/DM (USB接続)	¥6,000	Windows XP、Vista、7、MacOS10.4～10.6 対応
46	PocketWifiデータ通信端末 D25HW 本体	¥7,500	Windows XP、Vista、7、MacOS10.4～10.6 対応

■プリンタ

No.	品名	金額 (税別)	備考
47	(インクジェット)CANON PIXUS IP90 or IP100	¥6,200	A4対応インクジェットプリンタ※インク込み
48	(インクジェット)EPSON PM-G4500	¥10,500	A3対応インクジェットプリンタ※インク込み
49	(モノクロレーザー)CANON Satera LBP3000B	¥9,800	A4対応モノクロレーザープリンタ※トナー込み
50	(モノクロレーザー)CANON Satera LBP3970	¥26,000	A3対応モノクロレーザープリンタ(ネットワーク対応) ※リサイクルトナー込み
51	(カラーレーザー)CANON LBP5400 ※4	¥23,000	A4対応カラーレーザープリンタ(ネットワーク対応) ※従量制料金
52	(カラーレーザー)CANON LBP5700 or 5910 ※4	¥110,000	A3対応カラーレーザープリンタ(ネットワーク対応) ※従量制料金(開梱梱包作業込)

※4 従量制料金、500枚まで追加料金無し。501枚以上は、1枚毎¥24 (税別)の追加料金がかかります。

■ネットワーク機器

No.	品名	金額 (税別)	備考
53	(HUB) Melco LSW-GT-8NSR	¥700	10/100/1000M対応 8ポートスイッチングハブ
54	(HUB) Melco LSW10/100-8H	¥600	10/100M対応 8ポートスイッチングハブ
55	(ルータ)NTT-ME MN8300	¥1,800	FTTH/ADSL/CATV対応高速ブロードバンドルータ

9.ユーティリティ

電気

問い合わせ

(株)鈴木電機 担当:飯田、小谷野、関谷
TEL:03-3842-8201 FAX:03-3845-3040 E-mail:eigyobu@suzukidenki.co.jp

必須

出展者専用マイページ「電気供給・工事申込書」

提出期限:10月28日(金)

必須

電気工事設計図をFAXにて提出

提出期限:10月28日(金)

■主催者の工事

各ブースまでの供給幹線の配線と開閉器の取付をします。原則として開閉器は電圧別各1ヶ所、取付位置は後壁の左右いずれかとなります。特にご希望のある出展者は申込書の電気工事設計図に必ずご記入ください。

●アース工事

原則として200Vの幹線にはアースがつきます。100Vの幹線でアースが必要な場合は申込書にご記入ください。

●電気配線についてのご願い

電線は地下ピットから取り出すため、取り出し口が限定されております。一部では小間内に他社の電気幹線が露出する(這う)場合がありますので、予めご了承ください。

■出展者の工事

ブース内の照明、動力配線その他の工事は事前に提出して承認された工事設計図に従って行ってください。工事は日程表の出展者工事期間内に展示物の搬入と並行して行い12月6日(火)午前中に必ず完了させてください。その後の工事は一切認められません。法令を守り、特に火災や危険、人体または財物の損傷その他の事故防止には万全の注意をしてください。

◎蛍光灯、高圧水銀灯:なるべくコンデンサー付きを使用してください。

◎ネオンは禁止:ネオンの使用はできません。

◎白熱電球、抵抗器その他の熱を発する機器:可燃物と接触しないようにしてください。

◎小間内に設ける分電盤には必ず主開閉器に漏電遮断機を取り付けてください。

■ブースへの電気供給

12月6日(火)8:00~20:00

12月7日(水)8:00~18:00

12月8日(木)8:00~18:00

12月9日(金)8:00~17:15 ※最終日の電気供給は17:15です。時間内に終了してください。

■電気供給方式

交流単相100ボルト50ヘルツ

交流単相200ボルト50ヘルツ

交流三相200ボルト50ヘルツ

※上記以外の特殊電圧・周波数は供給できません。

■幹線工事費(税別)

申込容量	幹線工事費	申込容量	幹線工事費
1kWまで	¥8,000	5.1kW~6.0kW	¥48,000
1.1kW~2.0kW	¥16,000	6.1kW~7.0kW	¥56,000
2.1kW~3.0kW	¥24,000	7.1kW~8.0kW	¥64,000
3.1kW~4.0kW	¥32,000	8.1kW~9.0kW	¥72,000
4.1kW~5.0kW	¥40,000	9.1kW~10.0kW	¥80,000

※10.01kW以上の工事費は1kWあたり、¥8,000です。単相100V、単・三相200Vとも同料金です。

■ 電気使用料

会期終了後セミコン・ジャパン運営事務局よりご請求します。申込み容量、負荷および使用時間により会期中を通じ ¥2,500/kW (税別) とします。但し、電気料金改定の際には変動制を取らせていただきます。

■ 早期通電

12月6日(火)以前に機械調整、試運転のために電気供給を希望する場合は、10月28日(金)までに書面をもってお申し出てください。但し、会場設備や工事の進捗状況により希望日に供給できないこともあります。締切日後のお申し出につきましては、有料となりますのでご注意ください。

■ 24時間通電

24時間通電(但し、12月6日(火)、12月7日(水)、12月8日(木)のみ)を希望する場合は、出展者専用マイページ「電気供給・工事申込書」よりお申し込みください。電気使用料が別途かかります。

■ 配線についてのお願い

● 電気設備の検査









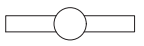
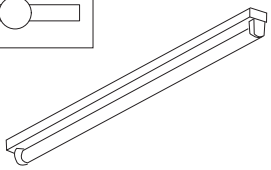

経済産業省電気設備に関する技術基準および消防法に照らして実施します。

● 保守・保護

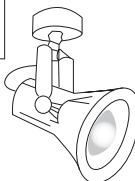
会期中は電気保守要員が事務局に待機しています。電源異常および事故による停電・電圧降下のために実演展示物、装置等が損傷した場合、主催者は責任を負いません。出展者は各自の責任において実演に当たり、十分な保護装置を施してください。定電圧又は定周波数によらなければ実演できない出品物等についても、出展者が保護してください。

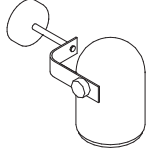
■ 小間内電気設備工事

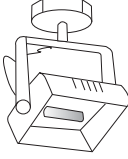
出展小間内の各種照明、コンセント工事および動力工事は出展者専用マイページ「電気供給・工事申込書」の電気工事設計図に該当する申込記号をご記入の上、FAXにて10月28日(金)までにお申し込みください。

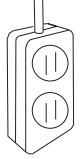
申込記号	蛍光灯	申込記号	アーム付スポットライト	申込記号	スポットライト
	 FL40W ¥2,500		 25W蛍光球 ¥3,500		 25W蛍光球 ¥2,500
申込記号	ハロゲンスポットライト	申込記号	ハロゲンスポットライト	申込記号	コンセント
	 ハロゲン100W球 ¥3,500		 ハロゲン300W球 ¥6,500		 100V 500W以下 ¥3,000

※上記の金額は取付、配線、撤去まで含んだ、税別の金額です。

※照明、コンセントの合計W(ワット)数が1,500Wを超える場合は、分電盤工事が必要となります。

(分電盤工事費1,500W/¥5,000(税別))

※上記以外にもLED照明などをご用意しています。詳しくは(株)鈴木電機までお問合せください。

▶ ワンポイントアドバイス

- ◎パッケージブースをご利用いただく場合も、「電気供給工事申込書」の提出が必要になります「電気供給・工事申込書」の「パッケージブースを利用する」にチェックの上、ご提出ください
- ◎会場での電気容量の変更はお受けできませんので、お申込みの際はご注意ください。
- ◎本展で使用される電力は、グリーン電力証明を購入しており、太陽光、風力、バイオマスで発電された自然エネルギーで賄われています。

9. ユーティリティ

給排水

問い合わせ

(株)ヤマザキ工業 担当:石塚(大介)、宮淵、山崎
TEL:03-5305-5091 FAX:03-5305-5092 E-mail:daisuke@yamazakikogyo.com

任意

出展者専用マイページ「水道・エアー申込書」

提出期限:10月28日(金)

申込社必須

小間図面(平面図+立面図)をFAXにて提出

提出期限:10月28日(金)

■供給工事(一次側工事)

各ブースまでの供給幹線の配管をします。配管出口は幹線に近い小間袖まで1社1ヶ所です。供給される給水は水圧2.0~4.0kg/cm²程度です。圧力調整は致しませんので必要に応じてレギュレーター等を取付けてください。出展者におかれましても、圧力の変動および製品への不純物の混入を防ぐ保護装置を必ず施してください。排水には熱湯/固形物/油/薬品/インクなどを流す事は出来ません。流入すると排水設備が汚損されつまりや逆流等の原因になります。製品への不純物等の混入の際に発生した損害等は事務局では一切の責任を負いかねます。

- 標準給排水:給水 13mm、20mm、25mmバルブ(メネジ)止め
2.0~4.0kg/cm²程度(使用量により変動します/圧力調整はいたしません)
:排水 40mm、50mm
0~40℃排水可(41℃以上熱湯/固形物/油/薬品/インクなどを流すことはできません)

- 一次側幹線工事費(税別):¥73,000/1社、1ヶ所小間袖まで(保守費含む) ※水道使用料金別途
※一次側配管は原則 設備ピットとなります。電気ピットまたはサブピットへの配管は二次側工事となります。

■出展者工事/ブース内工事(二次側工事)

ブース内の工事は出展者が行ってください。ご希望の場合は、一次側工事と合わせて承ります。(別途お見積りいたしますので、小間平面図をお送りください。)工事は出展者工事期間内に展示物の搬入と並行して行い12月6日(火)午前中までに完了させてください。その後の工事は一切認められません。

【注意】

- ◎排水設備(ピット)のみの使用は原則禁止しております。断り無く使用した際に生じた事故等の責任は事務局では負いかねます。
- ◎排水設備(ピット)した場合、必ずピットの清掃が必要となります。発生した清掃費等の費用は請求いたします。
- ◎重大な事故になる恐れがありますので、電気ピットに配管する事は出来ません。

■ブースへの給水供給

12月6日(火) 10:00~20:00
12月7日(水) 9:00~17:30
12月8日(木) 9:00~17:30
12月9日(金) 9:00~17:15

※時間外は幹線元バルブを閉栓します。

■早期給排水供給

12月6日(火)10:00以前に機械調整/試運転のために給排水の供給を希望する場合は事前にご連絡ください。但し、工事の進捗状況により希望日時に供給できない場合もありますのでご了承ください。

■時間外給排水供給

12月6日(火)~8日(木)の最大延長供給は原則22:00までです。必要な場合は事前にご連絡ください。

- ※現場での追加申込は別途相談させていただきます。
- ※最終日12月9日(金)の給排水供給停止時間は17:15です。

■24時間供給

24時間供給を希望される場合は、事前にご連絡ください。

■工事およびリース品のキャンセル

キャンセルは11月30日(水)までにお願ひします。その後のキャンセルは全額ご請求します。

9.ユーティリティ

エアー

問い合わせ

(株)ヤマザキ工業 担当:石塚(大介)、宮淵、山崎
TEL:03-5305-5091 FAX:03-5305-5092 E-mail:daisuke@yamazakikogyo.com

任意

出展者専用マイページ「水道・エアー申込書」

提出期限:10月28日(金)

申込社必須

小間図面(平面図+立面図)をFAXにて提出

提出期限:10月28日(金)

■供給工事(一次側工事)

各ブースまでの供給幹線の配管をします。配管出口は幹線に近い小間袖まで1社1ヶ所です。供給エアーはオイルフリーでは無く油冷式エンジンコンプレッサーにより供給される為、エアドライヤおよびオイルフィルタ等を併用して出来る限り供給エアー中に不純物等の残らぬ様にしておりますが完全に除去する事が困難な為、出展者におかれましても各製品等に混入を防ぐ保護措置を必ず施してください。製品への不純物等の混入の際に発生した損害等は事務局では一切の責任を負いません。

●標準エアー:ドライエアー0.5~0.65Mpa/程度(使用量により変動します/圧力調整はしません。)

●標準サイズ:15A、20A、25A(3種/全てメネジ)止め(サイズは使用量に応じて)

●風量:300ℓ/min以内(300ℓ/min以上は100ℓ/minにつき¥5,000(税別)かかります)風量オーバー分については申込書の記入欄に正確にご記入ください。

※エアドライヤ/オイルフィルタなどは付いておりますが、必要に応じて小間内に別途取付けてください。

●一次側幹線工事費(税別):¥78,000/1社、1ヶ所小間袖まで(保守費含む)

※一次側配管は原則 設備ピットとなります。電気ピットまたはサブピットへの配管は二次側工事となります。

■出展者工事/ブース内工事(二次側工事)

ブース内の工事は出展者が行ってください。ご希望の場合は、一次側工事と合わせて承ります。(別途お見積りいたしますので小間平面図をお送りください。)工事は出展者工事期間内に展示物の搬入と並行して行い12月6日(火)午前中までに完了させてください。その後の工事は一切認められません。

[注意]各製品等には水分および油分その他不純物の混入を防ぐ事の出来る様、事故防止の為に保護措置を必ず施しておいてください。

■ブース内エアコンプレッサ・ドライヤ・フィルタのリース

必要に応じてお申込みください。(台数に限りがございます。お申込みの際に、ご確認ください)

■ブースへのエアー供給時間

12月6日(火) 10:00~20:00

12月7日(水) 9:00~17:30

12月8日(木) 9:00~17:30

12月9日(金) 9:00~17:15

※時間外は幹線元バルブを閉栓します。

■早期エアー供給(有料)

12月6日(火)10:00以前に機械調整/試運転のためエアー供給を希望する場合は事前にご連絡ください。但し工事の進行状況により希望日時に供給出来ない場合もありますのでご了承ください。

13:00~17:30 ¥2,500/h(税別) 17:30以降は、時間外供給料金をご参照ください。

■時間外エアー供給(有料)

12月6日(火)~8日(木)の最大延長供給は原則22:00までです。22:00以降もしくは24時間運転で必要な場合は小間内にコンプレッサを設置していただく場合があります。現場での対応は困難となりますので事前にご連絡ください。

※最終日12月9日(金)のエアー供給停止時間は17:15です。

■時間外供給料金(税別)

●17:30~20:00 ¥5,000/h ※12月6日(火)は除く ●20:00~22:00 ¥7,000/h ※22:00以降不可

■工事およびリース品のキャンセル

キャンセルは11月30日(水)までにお願ひします。それ以降のキャンセルについては全額ご負担いただきます。

9.ユーティリティ

インターネット接続・通信回線

問い合わせ	キッセイコムテック(株) 担当:網野、平井 TEL:03-5843-0339 FAX:03-5979-6335 E-mail:semicon2011@network.kcrent.jp
任意	出展者専用マイページ「高速インターネット申込書」 提出期限:11月4日(金)
任意	出展者専用マイページ「臨時電話申込書」 提出期限:11月4日(金)
任意	出展者専用マイページ「ISDN(INS64)回線申込書」 提出期限:11月4日(金)
申込社必須	小間図面(平面図+立面図)をFAXにて提出 提出期限:11月4日(金)

■インターネット接続概要

- サービス内容:100Mbps(ベストエフォートタイプ)
 - 料金:¥88,000(税別)／1契約
 - 複数台(5台以上)パソコンを接続希望の出展者は、別途Hubをご用意ください。
- ※プロバイダではSPAM対策のためOP25B(Outbound Port 25 Blocking)が設定されており、25番ポートを使用したeメール送信はできません。eメール送信の際は587番ポートやVPNを使用して送信してください。(但し、グローバルIPオプションをお申込の場合は制限されません。)ご不明な点は貴社ネットワーク管理者もしくはキッセイコムテック(株)までお問合せください。
- ※万が一、申込み後キャンセルされる場合は、11月11日(金)までにご連絡ください。期日までにご連絡がない場合は、手配手数料をご負担いただきます。
- ※ご請求につきましては、会期後、請求書を送付いたしますので、12月末日までにお支払いをお願い致します。

■アナログ回線・ISDN(INS64)回線概要

- 使用期間
12月6日(火)工事終了後～12月9日(金)会期終了まで
※回線工事は12月5日(月)～12月6日(火)に行います。但し、各小間の工事の進捗状況によりずれ込む場合がありますのでご了承ください。
- 電話機の回収
12月9日(金)会期終了後にNTTが回収します。
- 使用料金
臨時電話(通話・デモ用・FAX用) ¥35,000(税別)／1回線
ISDN(INS64)回線(DSU付) ¥60,000(税別)／1回線
※料金には、設置料・通話料¥10,000(税別)を含みます。但し、通話料¥10,000(税別)を超過した場合には差額通話料を別途ご請求します。差額通話料のご請求につきましては、2012年1月下旬を予定しております。
- 国際電話
全ての臨時電話から国際通話ができます。回線はNTTコミュニケーションズ(0033)専用回線です。
※他回線はご利用いただけません。
- その他
※出展者専用マイページ「臨時電話申込書」にて、設置位置を小間平面図にご記入の上、別途、FAXでお送りください。
設置位置のご連絡がない場合は、事務局で設置位置を決めさせていただきます。
※電話機の盗難、破損、その他不在中の無断使用などについて、事務局では責任を負いかねます。
※万が一、申込後キャンセルされる場合は、11月11日(金)までにご連絡ください。期日までにご連絡が無い場合は、手配手数料をご負担いただきます。
※会期後、キッセイコムテック(株)より請求書を送付いたします。